

Brandt



Οδηγίες Χρήσης ΕΛ

Πλυντήριο Πιάτων

**DFS1010W
DFS1010B
DFS1010X**



Διαβάστε το παρόν εγχειρίδιο

Αγαπητέ πελάτη,

- Παρακαλούμε διαβάστε προσεκτικά αυτό το εγχειρίδιο πριν χρησιμοποιήσετε το πλυντήριο πιάτων. Θα σας βοηθήσει να το χρησιμοποιήσετε και να το συντηρήσετε σωστά.
- Φυλάξτε το εγχειρίδιο για να ανατρέχετε σε αυτό όποτε χρειάζεται.
- Μεταβιβάστε το σε οποιονδήποτε μελλοντικό κάτοχο της συσκευής.

Το παρόν εγχειρίδιο περιλαμβάνει ενότητες για Οδηγίες ασφαλείας, Οδηγίες λειτουργίας, Οδηγίες εγκατάστασης και Συμβουλές αντιμετώπισης προβλημάτων, κ.τ.λ.



Πριν επικοινωνήσετε με το σέρβις

- Η ενότητα «Συμβουλές αντιμετώπισης προβλημάτων» θα σας βοηθήσει να λύσετε ορισμένα συνηθισμένα προβλήματα μόνοι σας.
- Εάν δε μπορείτε να λύσετε τα προβλήματα μόνοι σας, ζητήστε βοήθεια από επαγγελματίες τεχνικούς.



ΣΗΜΕΙΩΣΗ:

- Ο κατασκευαστής, ακολουθώντας μια πολιτική συνεχούς ανάπτυξης και επικαιροποίησης του προϊόντος, μπορεί να πραγματοποιήσει τροποποιήσεις χωρίς προηγούμενη προειδοποίηση. Αυτό το εγχειρίδιο χρήσης μπορείτε επίσης να το προμηθευτείτε από τον κατασκευαστή ή αρμόδιο προμηθευτή.

1) Πληροφορίες ασφαλείας.....	1-4
2) Σύντομο εγχειρίδιο χρήσης.....	5
3) Οδηγίες λειτουργίας	6
Πίνακας ελέγχου.....	6
Χαρακτηριστικά πλυντηρίου πιάτων.	6
4) Πριν από την πρώτη χρήση	7
Α. Αποσκληρυντής νερού	7
Β. Τοποθέτηση του αλατιού στον αποσκληρυντή.	8
Γ. Συμπλήρωση λαμπρυντικού.	8
Δ. Λειτουργία απορρυπαντικού	9
5) Γέμισμα των καλαθιών του πλυντηρίου πιάτων	12
Συστάσεις για το γέμισμα και το άδειασμα του πλυντηρίου πιάτων.....	12
Συνήθης τρόπος γεμίματος.....	13
6) Έναρξη ενός προγράμματος πλύσης.....	14
Πίνακας κύκλων πλύσης.	14
Ενεργοποίηση της συσκευής	14
Αλλαγή του προγράμματος στα μισά του κύκλου πλύσης.....	15
Στο τέλος του κύκλου πλύσης	15
7) Συντήρηση και καθαρισμός.	16
Σύστημα φιλτραρίσματος.	16
Η φροντίδα του πλυντηρίου πιάτων.	17
8) Οδηγίες εγκατάστασης.....	18
Τοποθέτηση της συσκευής	18
Σύνδεση με το ρεύμα	18
Σύνδεση με το νερό	19
Έναρξη του πλυντηρίου πιάτων	20
9) Συμβουλές αντιμετώπισης προβλημάτων.....	21
Πριν επικοινωνήσετε με το σέρβις.....	21
Κωδικοί σφαλμάτων	22
Τεχνικά χαρακτηριστικά.....	23
Γέμισμα των καλαθιών σύμφωνα με το En50242	

1. ΣΗΜΑΝΤΙΚΕΣ ΠΛΗΡΟΦΟΡΙΕΣ ΑΣΦΑΛΕΙΑΣ



ΠΡΟΕΙΔΟΠΟΙΗΣΗ! Όταν χρησιμοποιείτε το πλυντήριο πιάτων σας, ακολουθήστε τις προφυλάξεις που αναφέρονται παρακάτω:

- Αυτή η συσκευή προορίζεται για χρήση σε οικιακές και παρόμοιες εφαρμογές όπως:
 - χώροι κουζίνας για προσωπικό σε καταστήματα, γραφεία και άλλα περιβάλλοντα εργασίας,
 - αγροικίες,
 - από πελάτες σε ξενοδοχεία, μοτέλ και άλλους τύπους καταλυμάτων,
 - καταλύματα που παρέχουν διαμονή και πρωινό.
- Αυτή η συσκευή μπορεί να χρησιμοποιηθεί από παιδιά ηλικίας 8 ετών και άνω και άτομα με μειωμένες σωματικές, αισθητηριακές ή νοητικές ικανότητες ή έλλειψη εμπειρίας και γνώσης, εφόσον επιβλέπονται ή έχουν λάβει οδηγίες σχετικά με την ασφαλή χρήση της συσκευής και κατανοούν τους κινδύνους που εμπεριέχονται. Τα παιδιά δεν πρέπει να παίζουν με τη συσκευή. Ο καθαρισμός και η συντήρηση από τον χρήστη δεν πρέπει να πραγματοποιείται από παιδιά χωρίς επίβλεψη (Για το EN60335-1).
- Το υλικό συσκευασίας μπορεί να είναι επικίνδυνο για τα παιδιά!
- Αυτή η συσκευή προορίζεται αποκλειστικά για χρήση σε εσωτερικούς χώρους και μόνο για οικιακή χρήση.
- Για την προστασία ενάντια στον κίνδυνο ηλεκτροπληξίας, μην βυθίζετε τη συσκευή, το καλώδιο ή το φισ σε νερό ή άλλο υγρό.
- Αποσυνδέστε τη συσκευή από τον ρευματοδότη πριν από τον καθαρισμό και τη συντήρηση.
- Χρησιμοποιήστε μαλακό πανί εμποτισμένο με απαλό σαπούνι και στη συνέχεια χρησιμοποιήστε στεγνό πανί για να τη σκουπίσετε.



- Αυτή η συσκευή πρέπει να είναι γειωμένη. Σε περίπτωση δυσλειτουργίας ή βλάβης, η γείωση θα περιορίσει τον κίνδυνο ηλεκτροπληξίας παρέχοντας μια δίοδο ελάχιστης αντίστασης του ηλεκτρικού ρεύματος. Αυτή η συσκευή είναι εξοπλισμένη με ένα καλώδιο που διαθέτει αγωγό γείωσης εξοπλισμού και βύσμα γείωσης.
- Το βύσμα πρέπει να συνδεθεί σε κατάλληλη πρίζα, η οποία είναι εγκατεστημένη και γειωμένη σύμφωνα με όλους τους τοπικούς κώδικες και διατάγματα.
- Λανθασμένη σύνδεση του αγωγού γείωσης μπορεί να οδηγήσει σε κίνδυνο ηλεκτροπληξίας.
- Ελέγξτε με έναν εξειδικευμένο ηλεκτρολόγο ή τεχνικό του σέρβις εάν έχετε οποιαδήποτε αμφιβολία για τη σωστή γείωση της συσκευής.
- Μην τροποποιείτε το φισ που παρέχεται με τη συσκευή εάν δεν είναι κατάλληλο για την πρίζα.
- Φροντίστε να έχετε εγκαταστήσει κατάλληλη πρίζα από ειδικευμένο ηλεκτρολόγο.
- Μην κακομεταχειρίζεστε, μην κάθεστε ή στηρίζετε στην πόρτα ή το ράφι πιάτων του πλυντηρίου.
- Μην βάζετε σε λειτουργία το πλυντήριο πιάτων σας εάν δεν είναι σωστά τοποθετημένα όλα τα εξαρτήματα.
- Ανοίξτε την πόρτα πολύ προσεκτικά εάν το πλυντήριο πιάτων βρίσκεται σε λειτουργία, καθώς υπάρχει κίνδυνος να εκτοξευθεί νερό.
- Μην τοποθετείτε βαριά αντικείμενα επάνω στη συσκευή και μη στηρίζετε στην πόρτα όταν είναι ανοιχτή. Η συσκευή μπορεί να ανατραπεί προς τα εμπρός.
- Όταν τοποθετείτε αντικείμενα για πλήσιμο:
 - 1) Τοποθετήστε τα αιχμηρά αντικείμενα με τέτοιο τρόπο ώστε να αποφευχθεί η πρόκληση ζημιάς στο λάστιχο της πόρτας,

2) Προειδοποίηση: Μαχαίρια και άλλα σκεύη με αιχμηρά σημεία πρέπει να τοποθετούνται στο καλήθι με τα αιχμηρά σημεία τους προς τα κάτω ή σε οριζόντια θέση.

- Βεβαιωθείτε ότι η σκόνη του απορρυπαντικού έχει εξαντληθεί μετά από την ολοκλήρωση του κύκλου πλύσης.
- Μην πλένετε πλαστικά αντικείμενα, εκτός εάν φέρουν σήμανση για «ασφαλή χρήση σε πλυντήριο πιάτων» ή αντίστοιχη σήμανση.
- Για πλαστικά αντικείμενα που δε φέρουν σχετική σήμανση, ελέγξτε τις οδηγίες του κατασκευαστή.
- Χρησιμοποιείτε μόνο απορρυπαντικό και λαμπруντικά που έχουν σχεδιαστεί για αυτόματο πλυντήριο πιάτων.
- Ποτέ μη χρησιμοποιείτε για το πλυντήριο πιάτων σας σαπούνι, απορρυπαντικό πλυντηρίων ρούχων ή απορρυπαντικό πλυσίματος στο χέρι.
- Η πόρτα δεν πρέπει να παραμένει ανοικτή, καθώς υπάρχει κίνδυνος ολίσθησης.
- Εάν το καλώδιο τροφοδοσίας υποστεί ζημιά, πρέπει να αντικατασταθεί από τον κατασκευαστή ή τον αντιπρόσωπο του σέρβις ή από άλλο εξειδικευμένο άτομο, ώστε να αποφευχθεί ο κίνδυνος.
- Κατά τη διάρκεια της εγκατάστασης, το καλώδιο παροχής ρεύματος δεν πρέπει να έχει καμφθεί ή τεντωθεί υπερβολικά ή με επικίνδυνο τρόπο.
- Μην παίζετε με τους διακόπτες.
- Η συσκευή πρέπει να συνδέεται στο δίκτυο παροχής νερού με καινούριους σωλήνες. Οι παλαιοί σωλήνες δεν πρέπει να επαναχρησιμοποιούνται.
- Ο μέγιστος αριθμός σερβίσιων για πλύση είναι 10.
- Η μέγιστη επιτρεπόμενη πίεση εισόδου νερού είναι 1MPa.
- Η ελάχιστη επιτρεπόμενη πίεση εισόδου νερού είναι 0,04MPa.

Απόρριψη

- Τα υλικά συσκευασίας της συσκευής είναι ανακυκλώσιμα. Η απόρριψη τους πρέπει να γίνεται σε κατάλληλο κάδο συλλογής ανακυκλούμενων υλικών.
- Απαγορεύεται η απόρριψη της συσκευής στα οικιακά απορρίμματα.

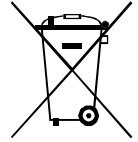

Σωστή απόρριψη αυτού του προϊόντος: Αυτό το σύμβολο στο προϊόν, ή στη συσκευασία του, σημαίνει ότι το προϊόν δεν θεωρείται ότι ανήκει στην κατηγορία οικιακών απορριμμάτων.

Αντίθετα, η απόρριψη θα πρέπει να γίνεται σε ειδικό σημείο συλλογής απορριμμάτων για ανακύκλωση ηλεκτρικών και ηλεκτρονικών συσκευών. Εξασφαλίζοντας τη σωστή απόρριψη του προϊόντος, βοηθάτε να αποτραπούν οι πιθανές αρνητικές επιπτώσεις για το περιβάλλον και την υγεία που μπορεί να προκληθούν από λάθος απόρριψη του προϊόντος.

Για λεπτομερέστερες πληροφορίες σχετικά με την ανακύκλωση αυτού του προϊόντος, απευθυνθείτε στον αρμόδιο τοπικό φορέα για τη διάθεση των οικιακών απορριμμάτων ή στο κατάστημα από το οποίο αγοράσατε το προϊόν.

ΠΡΟΕΙΔΟΠΟΙΗΣΗ!

- Για την απόρριψη της συσκευασίας και της συσκευής, απευθυνθείτε σε ένα κέντρο ανακύκλωσης. Κόψτε το καλώδιο παροχής ρεύματος και φροντίστε να μην μπορεί να χρησιμοποιηθεί ο μηχανισμός κλεισίματος της πόρτας.
- Η συσκευασία από χαρτόνι κατασκευάζεται από ανακυκλωμένο χαρτί και πρέπει να απορρίπτεται στα σημεία συλλογής για ανακύκλωση χαρτιού.
- Εξασφαλίζοντας τη σωστή απόρριψη του προϊόντος αυτού, συμβάλλετε στην αποτροπή ενδεχόμενων αρνητικών συνεπειών για το περιβάλλον και την ανθρώπινη υγεία, οι οποίες θα μπορούσαν να προκληθούν από ακατάλληλη απόρριψη του προϊόντος αυτού.
- Για πιο λεπτομερείς πληροφορίες σχετικά με την ανακύκλωση αυτού του προϊόντος, παρακαλούμε επικοινωνήστε με το τοπικό γραφείο του δήμου σας και την υπηρεσία αποκομιδής οικιακών απορριμμάτων.
- **ΑΠΟΡΡΙΨΗ:** Μην απορρίπτετε αυτό το προϊόν στους συνηθισμένους κάδους απορριμμάτων. Η ξεχωριστή συλλογή αυτών των απορριμμάτων για ειδική επεξεργασία είναι απαραίτητη.

2. Οδηγός γρήγορης λειτουργίας

Για την αναλυτική μέθοδο λειτουργίας, διαβάστε το αντίστοιχο περιεχόμενο στο εγχειρίδιο οδηγιών.

Ενεργοποιήστε τη συσκευή	Πατήστε το κουμπί On/Off για να ενεργοποιήσετε τη συσκευή. Ανοίξτε την πόρτα.
Γεμίστε τη θήκη απορρυπαντικού	Θήκη A: Με κάθε κύκλο πλύσης. Θήκη B: Για τα προγράμματα με πρόπλυση μόνο. (Ακολουθήστε τις οδηγίες χρήσης!)
Ελέγξτε τη στάθμη του λαμπρυντικού	Μηχανική ένδειξη C. Ηλεκτρικός δείκτης στον πίνακα ελέγχου (εάν υπάρχει)
Ελέγξτε τη στάθμη του αλατιού	(Μόνο σε μοντέλα με σύστημα αποσκληρυνσης νερού.) Ηλεκτρικός δείκτης στον πίνακα ελέγχου (εάν υπάρχει). Εάν δεν υπάρχει προειδοποιητική ηυχνία αλατιού στον πίνακα ελέγχου (για μερικά μοντέλα), μπορείτε να υπολογίσετε πότε πρέπει να συμπληρώσετε το αλάτι στον αποσκληρυντή από τον αριθμό των κύκλων που έχει εκτελέσει το πλυντήριο πιάτων.
Γεμίστε τα καλάρια	Για να γεμίσετε τα καλάρια, ανατρέξτε στην ενότητα «Γέμισμα Καλαθιών Πλυντηρίου Πιάτων».
Επιλέξτε ένα πρόγραμμα	Κλείστε την πόρτα, πιέστε το κουμπί του προγράμματος μέχρι να ανάψει η ηυχνία του επιλεγμένου προγράμματος. (Δείτε την ενότητα με τίτλο «Οδηγίες λειτουργίας»)
Λειτουργία του πλυντηρίου πιάτων	Ανοίξτε τη βρύση του νερού, και πιέστε το κουμπί Start/Pause. Το μηχάνημα θα αρχίσει να λειτουργεί μετά από περίπου 10 δευτερόλεπτα.
• Αλλαγή του προγράμματος	<ul style="list-style-type: none"> • 1. Ένας κύκλος λειτουργίας μπορεί να τροποποιηθεί μόνο εάν έχει ξεκινήσει πριν από μικρό χρονικό διάστημα. Διαφορετικά, το απορρυπαντικό μπορεί να έχει ήδη κυκλοφορήσει και το νερό να έχει ήδη αποστραγγιστεί. Σε αυτή την περίπτωση, πρέπει να γίνει αναπλήρωση του απορρυπαντικού. • 2. Πιέστε το κουμπί Start/Pause για να σταματήσει το πλύσιμο. Πιέστε το κουμπί του προγράμματος μετά από 3 δευτερόλεπτα. Το πρόγραμμα θα ακυρωθεί.. • 3. Επιλέξτε ένα νέο πρόγραμμα. • 4. Πιέστε το κουμπί Start/Pause. Το πλυντήριο θα ξεκινήσει μετά από 10 δευτερόλεπτα.
• Προσθέστε τα πιάτα που έχετε ξεκάσει στο πλυντήριο πιάτων.	<ul style="list-style-type: none"> • 1. Πιέστε το κουμπί Start/ Pause για να σταματήσει η λειτουργία. • 2. Ανοίξτε την πόρτα ελαφρώς. • 3. Αφού σταματήσουν να λειτουργούν οι βραχίονες ψεκασμού, μπορείτε να ανοίξετε την πόρτα εντελώς. • 4. Προσθέστε τα ξεκασμένα πιάτα. • 5. Κλείστε την πόρτα. • 6. Πιέστε το κουμπί Start/Pause. Το πλυντήριο θα ξεκινήσει μετά από 10 δευτερόλεπτα
• Εάν η συσκευή απενεργοποιηθεί κατά τη διάρκεια ενός κύκλου πλύσης.	<ul style="list-style-type: none"> • Εάν απενεργοποιήσετε τη συσκευή κατά τη διάρκεια ενός κύκλου πλύσης, όταν την ενεργοποιήσετε πάλι, επιλέξτε ξανά τον κύκλο πλύσης και θέστε σε λειτουργία το πλυντήριο πιάτων σύμφωνα με την αρχική κατάσταση λειτουργίας.
Απενεργοποιήστε τη συσκευή	Όταν ο κύκλος εργασίας ολοκληρωθεί, ο βομβητής του πλυντηρίου πιάτων θα ηυχήσει για 8 δευτερόλεπτα και στη συνέχεια θα σταματήσει. Απενεργοποιήστε τη συσκευή πατώντας το κουμπί On/Off. Όταν η συσκευή βρίσκεται σε κατάσταση αναμονής, θα απενεργοποιηθεί αυτόματα μετά από 30 λεπτά.
Κλείστε τη βρύση του νερού, αδειάστε τα καλάρια	Προειδοποίηση: περιμένετε λίγα λεπτά (περίπου 15 λεπτά) πριν αδειάσετε το πλυντήριο πιάτων ώστε να αποφύγετε να πιάσετε τα πιάτα και τα σκεύη ενώ είναι ακόμα πολύ ζεστά και περισσότερο εύθραυστα. Τα πιάτα θα στεγνώσουν καλύτερα. Αδειάστε τη συσκευή, ξεκινώντας από το κάτω καλάρη.

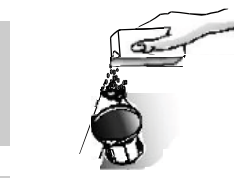
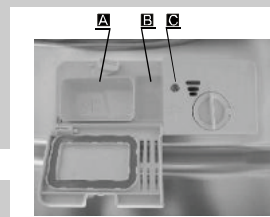

⚠ ΠΡΟΕΙΔΟΠΟΙΗΣΗ!
Ανοίξτε την πόρτα προσεκτικά. Ο ζεστός ατμός μπορεί να διαφύγει όταν ανοίξει η πόρτα!

3. Οδηγίες λειτουργίας



ΣΗΜΑΝΤΙΚΟ Για την καλύτερη απόδοση του πλυντηρίου πιάτων σας, διαβάστε όλες τις οδηγίες λειτουργίας πριν το χρησιμοποιήσετε για πρώτη φορά.

Πίνακας ελέγχου

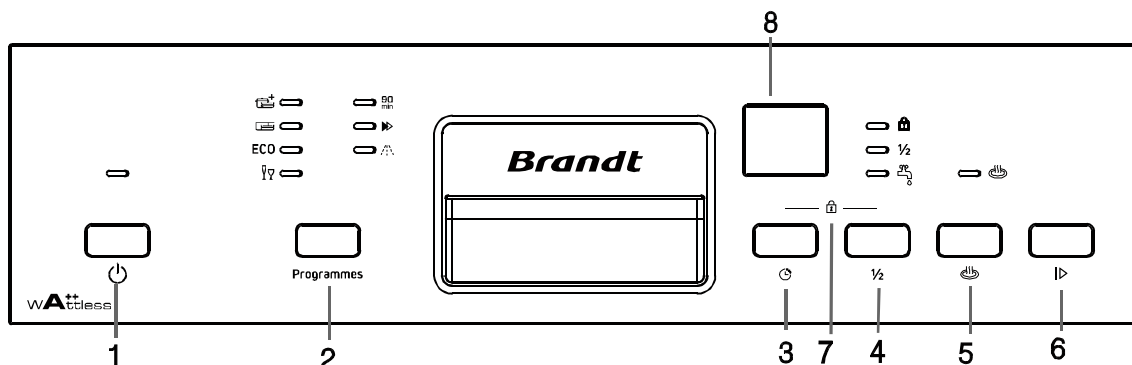

1. Κουμπί On/Off: Για να ενεργοποιήσετε/απενεργοποιήσετε την παροχή ρεύματος.
2. Κουμπί προγράμματος: Πιέστε το κουμπί για να επιλέξετε πρόγραμμα πλύσης.
3. Κουμπί καθυστέρησης: Πατήστε το κουμπί για καθυστέρηση.
4. Κουμπί Μισού Φορτίου: Πατήστε το κουμπί για να επιλέξετε τη λειτουργία με μισό φορτίο, αφού πρώτα επιλέξετε το πρόγραμμα πλύσης.
5. Έξτρα στέγνωμα. Πατήστε το κουμπί για να επιλέξετε τη λειτουργία για έξτρα στέγνωμα. Η λυχνία απόκρισης θα αναβοσβήσει.
6. Κουμπί Start/Pause. Για να ξεκινήσει το επιλεγμένο πρόγραμμα πλύσης ή για να σταματήσει το πρόγραμμα πλύσης όταν η συσκευή είναι εν λειτουργία.
7. Κουμπί κλειδώματος για παιδιά: Πατήστε τα κουμπί 3 και 4 ταυτόχρονα για να κλειδώσει η συσκευή και να μην μπορούν τα παιδιά να αλλάξουν τον κύκλο του πλυντηρίου πιάτων ή να το ενεργοποιήσουν.
8. Οθόνη Λειτουργίας: Δείχνει τον εναπομείναντα χρόνο και την κατάσταση (λειτουργία, χρόνος καθυστέρησης, κ.λπ)
 - Χρόνος καθυστέρησης, Εναπομείναν χρόνος ή κωδικό ασφαλιμάτων: **8:00**
 - Ένδειξη λαμπρυντικού: ☼
Υποδεικνύει πότε η θήκη χρειάζεται συμπλήρωση.
 - Ένδειξη προσθήκης αλατιού: **5/7**
Υποδεικνύει πότε η θήκη χρειάζεται συμπλήρωση.
 - Ένδειξη βρύσης:
Δείχνει ότι δεν έχει ανοίξει η βρύση.

Χαρακτηριστικά πλυντηρίου πιάτων

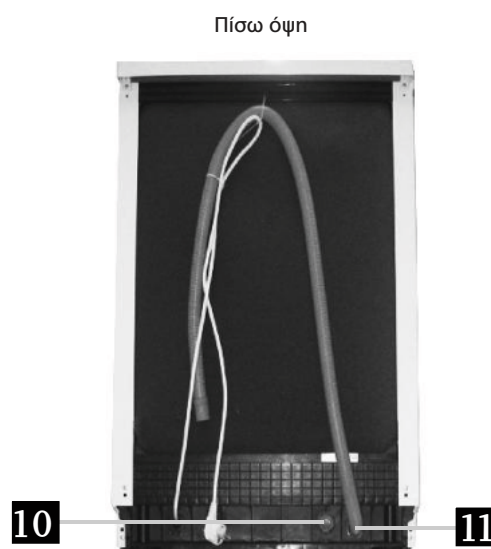
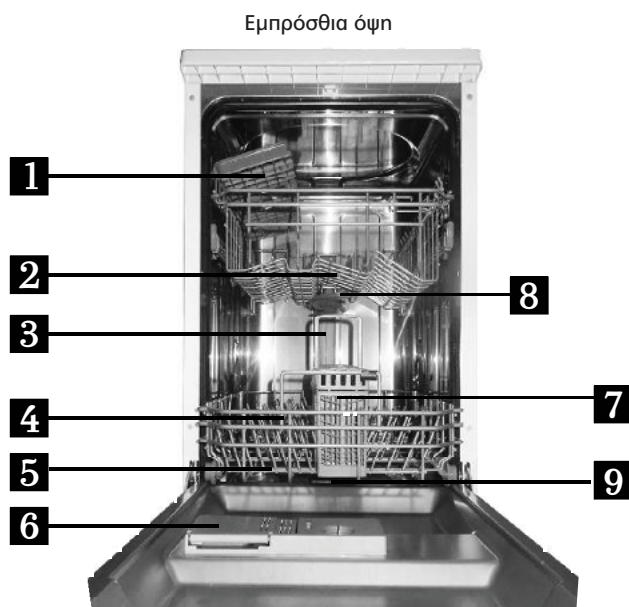

- | | | | |
|-----------------------------|------------------------------|-----------------------------|------------------------------------|
| 1 Ράφι για φλιτζάνια | 4 Κάτω καλάθι | 7 Ράφι ποτηριών | 10 Σύνδεσμος σωλήνα παροχής |
| 2 Άνω καλάθι | 5 Θήκη αλατιού | 8 Βραχίονες ψεκασμού | 11 Σωλήνας αποστράγγισης |
| 3 Εσωτερικός σωλήνας | 6 Θήκη απορρυπαντικού | 9 Μονάδα φίλτρων | |

4 . Πριν από την πρώτη χρήση

Πριν χρησιμοποιήσετε το πλυντήριο πιάτων σας για πρώτη φορά:

- A.** Ρυθμίστε τον αποσκληρυντή νερού
- B.** Προσθέστε αλάτι πλυντηρίου πιάτων 1,5Kg και στη συνέχεια γεμίστε το δοχείο του αλατιού με νερό
- Γ.** Γεμίστε τη θήκη λαμπρυντικού
- Δ.** Γεμίστε τη θήκη απορρυπαντικού

A. Αποσκληρυντής νερού

Ο αποσκληρυντής νερού πρέπει να ρυθμιστεί χειροκίνητα, με τον επιλογέα σκληρότητας νερού.

Ο αποσκληρυντής νερού έχει σχεδιαστεί για να αφαιρεί ανόργανα συστατικά και άλατα από το νερό, τα οποία ενδέχεται να έχουν επιβλαβή ή δυσμενή επίδραση στη λειτουργία της συσκευής.

Όσο υψηλότερη είναι η περιεκτικότητα αυτών των ανόργανων στοιχείων και αλάτων, τόσο πιο σκληρό είναι το νερό.

Ο αποσκληρυντής πρέπει να ρυθμίζεται ανάλογα με τη σκληρότητα του νερού στην περιοχή σας. Ο τοπικός φορέας ύδρευσης μπορεί να σας συμβουλευθεί σχετικά με τη σκληρότητα του νερού στην περιοχή σας.

Ρύθμιση κατανάλωσης αλατιού

Το πλυντήριο πιάτων έχει σχεδιαστεί για να επιτρέπει τη ρύθμιση της ποσότητας του αλατιού που καταναλώνεται με βάση τη σκληρότητα του νερού που χρησιμοποιείται. Αυτό έχει ως στόχο να βελτιστοποιήσει και να προσαρμόσει το επίπεδο της κατανάλωσης αλατιού.

Ακολουθήστε τα παρακάτω βήματα για τη ρύθμιση της κατανάλωσης αλατιού.

1. Ενεργοποιήστε τη συσκευή.
2. Πατήστε το κουμπί Start/Pause για περισσότερα από 5 δευτερόλεπτα για να θέσετε σε λειτουργία το μοντέλο ρύθμισης αποσκληρυντή νερού εντός 60 δευτερολέπτων μετά από την ενεργοποίηση της συσκευής.
3. Πατήστε το κουμπί Start/Pause για να επιλέξετε την κατάλληλη ρύθμιση σκληρότητας του νερού για την περιοχή σας. Οι ρυθμίσεις θα εμφανίζονται με την εξής σειρά: H1->H2->H3->H4->H5->H6.
4. Πατήστε το κουμπί On/Off για να ολοκληρώσετε το μοντέλο ρύθμισης ή περιμένετε 5 δευτερόλεπτα.

ΣΚΛΗΡΟΤΗΤΑ ΝΕΡΟΥ				Θέση επιλογέα	Κατανάλωση αλατιού (γραμμάρια/κύκλος)
°dH	°fH	° Clark	mmol/l		
0-5	0-9	0-6	0-0.94	H1	0
6-11	10-20	7-14	1.0-2.0	H2	9
12-17	21-30	15-21	2.1-3.0	H3	12
18-22	31-40	22-28	3.1-4.0	H4	20
23-34	41-60	29-42	4.1-6.0	H5	30
35-55	61-98	43-69	6.1-9.8	H6	60

Σημείωση:1

1° dH= 1,25° Clarke=1,78 °fH=0,178mmol/l

°dH: Γερμανικός βαθμός

°fH: Γαλλικός βαθμός

°Clark: Βρετανικός βαθμός

Σημείωση:2

Η εργοστασιακή ρύθμιση: H3 (EN 50242)



ΣΗΜΕΙΩΣΗ: Εάν το μοντέλο σας δε διαθέτει αποσκληρυντή νερού, μπορείτε να παραλείψετε αυτή την ενότητα.

ΑΠΟΣΚΛΗΡΥΝΤΗΣ ΝΕΡΟΥ

Η σκληρότητα του νερού ποικίλλει από τόπο σε τόπο. Εάν χρησιμοποιείται σκληρό νερό στο πλυντήριο πιάτων, τα υπολείμματα θα συσσωρευτούν στα πιάτα και τα σκεύη.

Η συσκευή είναι εξοπλισμένη με έναν ειδικό αποσκληρυντή που χρησιμοποιεί ένα δοχείο αλατιού ειδικά σχεδιασμένο για την αφαίρεση αλάτων και ανόργανων ουσιών από το νερό.

Β. Τοποθέτηση του αλατιού στον αποσκληρυντή

Χρησιμοποιείτε πάντα αλάτι που προορίζεται για χρήση σε πλυντήριο πιάτων.

Το δοχείο αλατιού βρίσκεται κάτω από το κάτω καλάθι και πρέπει να προστίθεται σύμφωνα με τις παρακάτω οδηγίες:

Προσοχή!

- Χρησιμοποιείτε μόνο αλάτι που έχει σχεδιαστεί ειδικά για χρήση σε πλυντήρια πιάτων! Κάθε άλλος τύπος αλατιού που δεν έχει σχεδιαστεί ειδικά για χρήση σε πλυντήριο πιάτων, ειδικά το επιτραπέζιο αλάτι, θα προκαλέσει ζημιά στον αποσκληρυντή νερού. Σε περίπτωση ζημιάς που έχει προκληθεί από τη χρήση ακατάλληλου αλατιού, ο κατασκευαστής δεν παρέχει καμία εγγύηση ούτε ευθύνεται για τυχόν ζημιές που προκλήθηκαν.
- Τοποθετήστε το αλάτι μόνο λίγο πριν την έναρξη ενός από τα ολοκληρωμένα προγράμματα πλύσης. Αυτό θα αποτρέψει τυχόν κόκκους αλατιού ή αλμυρό νερό που μπορεί να έχουν χυθεί, να παραμείνουν στον πυθμένα του μηχανήματος για οποιαδήποτε χρονική περίοδο με αποτέλεσμα τη διάβρωσή του.

1



2



A Αφαιρέστε το κάτω καλάθι και στη συνέχεια ξεβιδώστε και αφαιρέστε το καπάκι από το δοχείο αλατιού. **1**

B Αφαιρέστε το κάτω καλάθι και στη συνέχεια ξεβιδώστε και αφαιρέστε το καπάκι από το δοχείο αλατιού.

C Γεμίστε το δοχείο αλατιού με νερό. Η διαρροή μιας μικρής ποσότητας νερού από το δοχείο αλατιού είναι φυσιολογική **2**

Δ Μετά από το γέμισμα του δοχείου, βιδώστε καλά το καπάκι δεξιόστροφα.

E Η προειδοποιητική λυχνία αλατιού θα σβήσει αφού το δοχείο αλατιού γεμίσει με αλάτι.

ΣΤ Αμέσως μετά από την προσθήκη αλατιού στο δοχείο αλατιού, πρέπει να τεθεί σε λειτουργία ένα πρόγραμμα πλύσης (Σας προτείνουμε να χρησιμοποιήσετε ένα σύντομο πρόγραμμα). Διαφορετικά, το σύστημα φίλτρου, η αντλία ή άλλα σημαντικά τμήματα της μηχανής μπορεί να φθαρούν από το αλμυρό νερό. Αυτή η φθορά δεν καλύπτεται από την εγγύηση.

⚠ ΣΗΜΕΙΩΣΗ:

1. Το δοχείο αλατιού πρέπει να συμπληρώνεται μόνο όταν ανάβει η προειδοποιητική λυχνία αλατιού στον πίνακα ελέγχου. Ανάλογα με το πόσο καλά διαλύεται το αλάτι, η προειδοποιητική λυχνία αλατιού ενδέχεται να παραμείνει αναμμένη ακόμα και αν το δοχείο αλατιού είναι πλήρες. Εάν δεν υπάρχει προειδοποιητική λυχνία αλατιού στον πίνακα ελέγχου (για ορισμένα Μοντέλα), μπορείτε να υπολογίσετε πότε πρέπει να συμπληρώσετε αλάτι στον αποσκληρυντή ανάλογα με τους κύκλους που έχει ολοκληρώσει το πλυντήριο πιάτων.
2. Εάν υπάρχουν διαρροές αλατιού, πρέπει να εκτελέσετε ένα πρόγραμμα ξεβγάλματος ή γρήγορο πρόγραμμα για να αφαιρεθεί το πλεόνασμα αλατιού.

Γ. Συμπλήρωση λαμπρυντικού

Θήκη λαμπρυντικού

Το λαμπρυντικό απελευθερώνεται κατά τη διάρκεια του τελικού ξεβγάλματος για να εμποδίσει το νερό να σχηματίζει σταγονίδια στα πιάτα σας, τα οποία μπορεί να αφήσουν κηλίδες και ραβδώσεις. Βελτιώνει επίσης το στέγνωμα καθώς στραγγίζει το νερό από τα πιάτα. Το πλυντήριο πιάτων σας είναι σχεδιασμένο για να χρησιμοποιεί υγρό λαμπρυντικό. Η θήκη λαμπρυντικού βρίσκεται στο εσωτερικό της πόρτας δίπλα από τη θήκη του απορρυπαντικού. Για να συμπληρώσετε τη θήκη, ανοίξτε το καπάκι και ρίξτε το λαμπρυντικό μέχρι η ένδειξη στάθμης να γίνει εντελώς μαύρη. Ο όγκος της θήκης του λαμπρυντικού είναι περίπου 110ml.

Λειτουργία του λαμπρυντικού

Το λαμπρυντικό προστίθεται αυτόματα κατά το τελευταίο ξεβγάλμα, εξασφαλίζοντας ολοκληρωτικό ξεβγάλμα, χωρίς κηλίδες και ραβδώσεις.

Προσοχή!

Χρησιμοποιείτε μόνο επώνυμο λαμπρυντικό για πλυντήριο πιάτων. Μην συμπληρώνετε ποτέ τη θήκη λαμπρυντικού με άλλες ουσίες (π.χ. καθαριστικό πλυντηρίου πιάτων, υγρό απορρυπαντικό). Αυτό ενδέχεται να προκαλέσει ζημιά στη συσκευή.

Πότε πρέπει να αναπληρώσετε το λαμπρυντικό

Εάν ο πίνακας ελέγχου δε διαθέτει προειδοποιητική λυχνία λαμπρυντικού, μπορείτε να υπολογίσετε την ποσότητα του λαμπρυντικού από το χρώμα της οπτικής ένδειξης στάθμης «C» που βρίσκεται δίπλα από το καπάκι. Όταν το δοχείο του λαμπρυντικού είναι πλήρες, ολόκληρη η ένδειξη θα έχει σκούρο χρώμα. Όσο εξαντλείται το λαμπρυντικό, τόσο μειώνεται και το μέγεθος της σκουρόχρωμης κουκκίδας. Δεν πρέπει ποτέ να αφήνετε τη στάθμη του λαμπρυντικού να κατεβαίνει κάτω από το 1/4 πλήρες.

Όσο εξαντλείται το λαμπρυντικό, τόσο αλλάζει το μέγεθος της μαύρης κουκκίδας στην ένδειξη στάθμης λαμπρυντικού, όπως φαίνεται παρακάτω:

- Πλήρες
- 3 / 4 πλήρες
- 1 / 2 πλήρες
- 1 / 4 πλήρες - Αναπληρώστε για την εξάλειψη των κηλίδων
- Άδειο

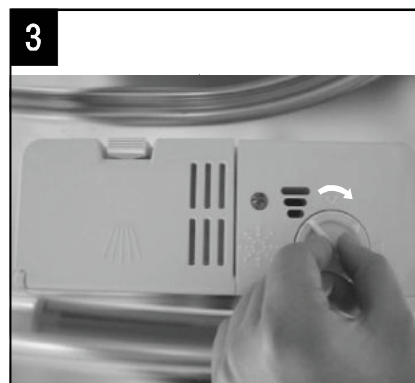
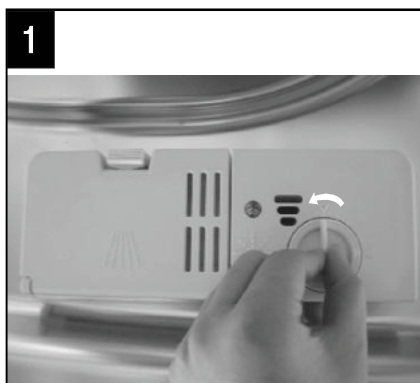
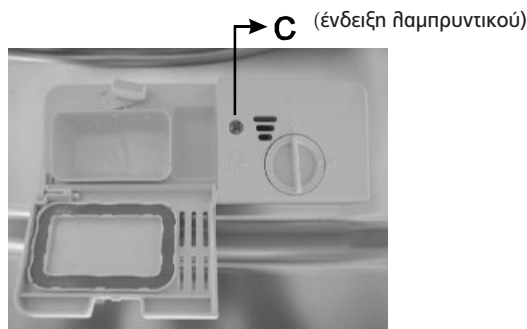

- 1** Για να ανοίξετε τη θήκη του λαμπρυντικού, γυρίστε το καπάκι προς το «ανοιχτό» (αριστερό) βέλος και ανασπώστε το.
- 2** Ρίξτε το λαμπρυντικό στη θήκη και προσέξτε να μην την παραγεμίσετε.
- 3** Για να τοποθετήσετε ξανά το καπάκι, ευθυγραμμίστε το με το «ανοιχτό» βέλος και γυρίστε το προς το (δεξί) «κλειστό» βέλος.

! **ΣΗΜΕΙΩΣΗ:** Καθαρίστε τυχόν διαρροή του λαμπρυντικού κατά το γέμισμα με ένα απορροφητικό πανί για να αποφύγετε τον υπερβολικό αφρισμό κατά τη διάρκεια της επόμενης πλύσης. Μην ξεχάσετε να αντικαταστήσετε το καπάκι πριν κλείσετε την πόρτα του πλυντηρίου πιάτων.

Ρύθμιση λαμπρυντικού

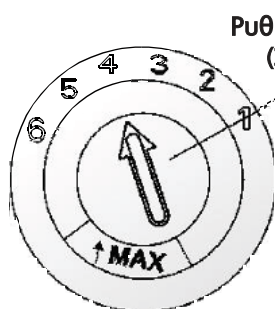

Ρυθμίστε τον μοχλό (ξέβγαλμα)

Η θήκη του λαμπρυντικού έχει έξι ή τέσσερις βαθμίδες. Πάντα ξεκινάτε με τη θήκη στο «4». Εάν το πρόβλημα είναι οι κηλίδες και το ανεπαρκές στέγνωμα, αυξήστε την ποσότητα του λαμπρυντικού αφαιρώντας το καπάκι του λαμπρυντικού και περιστρέφοντας τον επιλογέα στο «5». Εάν τα πιάτα εξακολουθούν να μη στεγνώνουν κανονικά ή εμφανίζουν κηλίδες, ρυθμίστε τον επιλογέα στην επόμενη υψηλότερη στάθμη μέχρι τα πιάτα σας να μην εμφανίζουν κηλίδες. Η συνιστώμενη ρύθμιση είναι το «4». (Η εργοστασιακή τιμή είναι το «4».)



ΣΗΜΕΙΩΣΗ:

Αυξήστε τη δόση εάν υπάρχουν σταγόνες νερού ή κηλίδες αλάτων στα πιάτα μετά το πλύσιμο. Μειώστε τη εάν υπάρχουν κολλώδεις υπόλευκοι λεκέδες στα πιάτα σας ή μια γαλαζωπή μεμβράνη στα γυαλικά ή στις λάμες των μαχαιριών.

Δ. Λειτουργία απορρυπαντικού

Τα απορρυπαντικά με τα χημικά συστατικά τους είναι αναγκαία για να απομακρύνουν τη βρωμιά, να διαλύουν τη βρωμιά και να τη μεταφέρουν έξω από το πλυντήριο πιάτων. Τα περισσότερα από τα εμπορικά απορρυπαντικά ποιότητας είναι κατάλληλα για το σκοπό αυτό.

Προσοχή!

Σωστή χρήση του απορρυπαντικού

Χρησιμοποιείτε μόνο απορρυπαντικό ειδικά για χρήση σε πλυντήρια πιάτων. Κρατήστε το απορρυπαντικό σας φρέσκο και στεγνό. Μην βάζετε απορρυπαντικό σε σκόνη στη θήκη παρά μόνο όταν είστε έτοιμοι να πλύνετε τα πιάτα.

Απορρυπαντικά

Υπάρχουν 3 είδη απορρυπαντικών

1. Με φωσφορικά άλατα και με χλώριο
2. Με φωσφορικά άλατα, χωρίς χλώριο
3. Χωρίς φωσφορικά άλατα, χωρίς χλώριο

Κανονικά, τα νέα απορρυπαντικά σε μορφή σκόνης δεν περιλαμβάνουν φωσφορικά άλατα. Έτσι, η λειτουργία αποσκλήρυνσης νερού των φωσφορικών αλάτων δεν είναι δεδομένη. Σε αυτή την περίπτωση, συνιστούμε τη συμπλήρωση αλατιού στη θήκη του αλατιού ακόμη και όταν η σκληρότητα του νερού είναι μόνο 6 °dH. Εάν τα απορρυπαντικά χωρίς φωσφορικά άλατα χρησιμοποιούνται στην περίπτωση σκληρού νερού, συχνά εμφανίζονται λευκές κηλίδες σε πιάτα και ποτήρια. Σε αυτήν την περίπτωση, προσθέστε περισσότερο απορρυπαντικό για να επιτύχετε καλύτερα αποτελέσματα. Απορρυπαντικά χωρίς χλώριο ξεβάφουν ελάχιστα. Οι έντονες και χρωματιστές κηλίδες δεν αφαιρούνται πλήρως. Σε αυτήν την περίπτωση, επιλέξτε ένα πρόγραμμα με υψηλότερη θερμοκρασία.

Συμπυκνωμένο απορρυπαντικό

Με βάση τη χημική σύνθεσή τους, τα απορρυπαντικά μπορούν να χωριστούν σε δύο βασικές κατηγορίες:

- συμβατικά, αλκαλικά απορρυπαντικά με καυστικά συστατικά
- συμπυκνωμένα απορρυπαντικά με χαμηλή περιεκτικότητα σε αλκαλικά στοιχεία με φυσικά ένζυμα

Ταμπλέτες απορρυπαντικού

Ταμπλέτες απορρυπαντικού από διαφορετικές μάρκες διαλύονται σε διαφορετικές ταχύτητες. Για τον λόγο αυτό, μερικές ταμπλέτες απορρυπαντικού δε μπορούν να διαλυθούν και να αναπτύξουν την πλήρη καθαριστική τους δράση κατά τη διάρκεια των σύντομων προγραμμάτων. Επομένως, χρησιμοποιείτε μεγάλα σε διάρκεια προγράμματα με ταμπλέτες απορρυπαντικού, για να εξασφαλίσετε πλήρη αφαίρεση των υπολειμμάτων του απορρυπαντικού.

Θήκη απορρυπαντικού

Η θήκη πρέπει να συμπληρώνεται πριν από την έναρξη κάθε κύκλου πλύσης σύμφωνα με τις οδηγίες που παρέχονται στον πίνακα κύκλων πλύσης/πλυντήριο πιάτων σας χρησιμοποιεί λιγότερο απορρυπαντικό και λαμπρυντικό από το συμβατικό πλυντήριο πιάτων. Γενικά, μόνο μία κουταλιά της σούπας απορρυπαντικό είναι αρκετή για ένα κανονικό φορτίο πλύσης.

Τα πολύ λερωμένα αντικείμενα χρειάζονται περισσότερο απορρυπαντικό. Πάντα προσθέτετε το απορρυπαντικό λίγο πριν από την έναρξη λειτουργίας του πλυντηρίου πιάτων. Σε αντίθετη περίπτωση, μπορεί να πάρει υγρασία και να μη διαλύεται σωστά.

Ποσότητα απορρυπαντικού

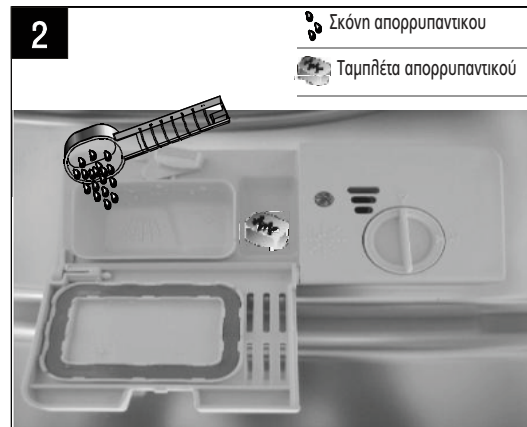

ΣΗΜΕΙΩΣΗ:

- Εάν το καπάκι είναι κλειστό: πατήστε το κουμπί απελευθέρωσης. Το καπάκι θα ανοίξει με δύναμη. :
- Πάντα προσθέτετε το απορρυπαντικό λίγο πριν από την έναρξη κάθε κύκλου πλύσης.
- Χρησιμοποιείτε μόνο επώνυμο απορρυπαντικό για πλυντήριο πιάτων



ΠΡΟΕΙΔΟΠΟΙΗΣΗ!

Το απορρυπαντικό για πλυντήριο πιάτων είναι διαβρωτικό!
Φροντίστε να το κρατάτε μακριά από τα παιδιά.

Συμπληρώστε απορρυπαντικό

Συμπληρώστε τη θήκη του απορρυπαντικού με απορρυπαντικό.

Η σήμανση υποδεικνύει τις στάθμες δοσολογίας, όπως φαίνεται στα δεξιά:

A Τοποθετήστε το απορρυπαντικό του κύριου κύκλου πλύσης.

B Τοποθετήστε το απορρυπαντικό του κύριου προπλύσης

Λάβετε υπόψη τις συστάσεις δοσολογίας και αποθήκευσης των κατασκευαστών, όπως αυτές αναγράφονται στη συσκευασία του απορρυπαντικού.

Κλείστε το καπάκι και πιέστε μέχρι να κλειδώσει.

Εάν τα πιάτα είναι πολύ λερωμένα, προσθέστε δόση απορρυπαντικού στη θήκη του απορρυπαντικού πρόπλυσης. Αυτό το απορρυπαντικό θα δράσει κατά τη φάση πρόπλυσης.

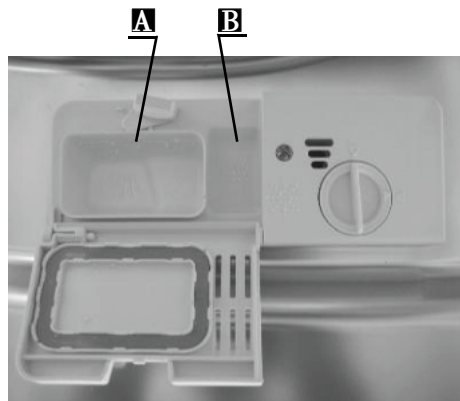

ΣΗΜΕΙΩΣΗ:

- Μπορείτε να βρείτε πληροφορίες σχετικά με την ποσότητα του απορρυπαντικού για το ενιαίο πρόγραμμα στη σελίδα 14.
- Γνωρίζετε ότι ανάλογα με το επίπεδο των ρύπων και τη σκληρότητα του νερού, ενδέχεται να υπάρχουν διακυμάνσεις.
- Λάβετε υπόψη τις συστάσεις του κατασκευαστή στη συσκευασία του απορρυπαντικού.

5. Γέμισμα των καθαθιών του πλυντηρίου πιάτων

Σύσταση

- Προτιμήστε να αγοράζετε σκεύη που να είναι κατάλληλα για χρήση σε πλυντήριο πιάτων.
- Χρησιμοποιήστε ένα ήπιο απορρυπαντικό που περιγράφεται ως «φιλικό για τα πιάτα». Κατά περίπτωση, αναζητήστε περισσότερες πληροφορίες στους κατασκευαστές απορρυπαντικών.
- Για συγκεκριμένα αντικείμενα, επιλέξτε ένα πρόγραμμα με όσο το δυνατό χαμηλότερη θερμοκρασία.
- Για να αποφύγετε την πρόκληση ζημιάς, μη βγάζετε τα γυαλικά και τα μαχαιροπίρουνα από το πλυντήριο πιάτων αμέσως μετά τη λήξη του προγράμματος.

Για να πλυθούν τα ακόλουθα μαχαιροπίρουνα/πιάτα

Δεν είναι κατάλληλα

- Μαχαιροπίρουνα με ξύλινες, πορσελάνινες ή φιλντισένιες λαβές
- Πλαστικά αντικείμενα που δεν είναι ανθεκτικά στη θερμότητα
- Παλαιότερα μαχαιροπίρουνα με κολλημένα εξαρτήματα που δεν είναι ανθεκτικά στη θερμότητα
- Κολλημένα μαχαιροπίρουνα ή πιάτα
- Αντικείμενα από κασίτερο ή χαλκό
- Κρυστάλλινα ποτήρια
- Ατσάλινα αντικείμενα που μπορούν να σκουριάσουν
- Ξύλινες πιατέλες
- Αντικείμενα κατασκευασμένα από συνθετικές ίνες

Είναι περιορισμένης καταλληλότητας

- Ορισμένοι τύποι γυαλικών μπορεί να θαμπώσουν μετά από πολλές πλύσεις
- Τα ασημένια και αλουμινένια μέρη έχουν την τάση να αποχρωματίζονται κατά την πλύση
- Σχέδια σε πορσελάνη μπορεί να ξεθωριάσουν μετά από συχνό πλύσιμο

Προσοχή πριν ή μετά από το γέμισμα των καθαθιών του πλυντηρίου πιάτων

(Για καλύτερη απόδοση του πλυντηρίου πιάτων, ακολουθήστε τις παρακάτω οδηγίες για το γέμισμα.

Τα χαρακτηριστικά και η εμφάνιση των καθαθιών και των καθαθιών μαχαιροπίρουνων μπορεί να διαφέρουν από το μοντέλο σας.)

Αφαιρέστε μεγάλες ποσότητες υπολειμμάτων φαγητού. Μαλακώστε τα κατάλοιπα καμένου φαγητού στα καταρολικά. Δεν είναι απαραίτητο να ξεπλύνετε τα πιάτα κάτω από τρεχούμενο νερό.

Τοποθετείτε τα αντικείμενα στο πλυντήριο πιάτων με τον ακόλουθο τρόπο:

1. Αντικείμενα όπως φλιτζάνια, ποτήρια, καταρόλεις/τηγάνια κ.τ.λ. στραμμένα προς τα κάτω.
2. Καμπυλωτά αντικείμενα ή αντικείμενα με εσοχές πρέπει να τοποθετούνται με κλίση έτσι ώστε το νερό να μπορεί να στραγγίξει.
3. Όλα τα σκεύη στοιβάζονται με ασφάλεια και δε μπορούν να ανατραπούν.
4. Όλα τα σκεύη τοποθετούνται με τρόπο έτσι ώστε οι βραχιόνες ψεκασμού να μπορούν να περιστρέφονται ελεύθερα κατά την πλύση.



ΣΗΜΕΙΩΣΗ: Πολύ μικρά αντικείμενα δεν πρέπει να πλένονται στο πλυντήριο πιάτων καθώς μπορούν εύκολα να πέσουν έξω από το καλάθι.

- Φορτώστε τα κοίλα αντικείμενα όπως φλιτζάνια, ποτήρια, καταρόλεις κ.τ.λ. με το άνοιγμα προς τα κάτω έτσι ώστε το νερό να μη συλλέγεται στο δοχείο ή στη βαθιά βάση.
- Πιάτα και μαχαιροπίρουνα δεν πρέπει να βρίσκονται το ένα μέσα στο άλλο ή να καλύπτει το ένα το άλλο.
- Για την αποφυγή ζημιάς στα γυαλικά, δεν πρέπει να αγγίζουν μεταξύ τους.
- Τοποθετήστε τα μεγάλα αντικείμενα που είναι δύσκολο να καθαριστούν στο κάτω ράφι.
- Το άνω καλάθι έχει σχεδιαστεί για να συγκρατεί τα πιο ευαίσθητα και ελαφριά σκεύη, όπως ποτήρια, φλιτζάνια του καφέ και του τσαγιού.
- Μαχαίρια με μακριές λεπίδες που τοποθετούνται σε όρθια θέση αποτελούν πιθανό κίνδυνο!
- Μακριά ή/και αιχμηρά μαχαιροπίρουνα όπως μαχαίρια τεμαχίσματος πρέπει να τοποθετούνται οριζόντια στο άνω καλάθι.
- Μην υπερφορτώνετε το πλυντήριο πιάτων σας. Αυτό είναι σημαντικό για καλά αποτελέσματα και λογική κατανάλωση ενέργειας.

Αφαίρεση των πιάτων

Για να μην πέφτει το νερό από το άνω στο κάτω καλάθι, συνιστούμε να αδειάζετε πρώτα το κάτω καλάθι και μετά το άνω.

Η μέθοδος για γέμισμα κανονικού όγκου σκευών

A. Γέμισμα του άνω καλαθιού

Το επάνω καλάθι έχει σχεδιαστεί για να συγκρατεί τα πιο ευαίσθητα και ελαφριά σκεύη, όπως ποτήρια, φλιτζάνια και πιάτα του καφέ και του τσαγιού, καθώς και πιάτα, μικρά μπολ και ρηχά σκεύη (εφόσον δεν είναι πάρα πολύ λερωμένα). Τοποθετήστε τα πιάτα και τα σκεύη μαγειρικής, έτσι ώστε να μη μετακινούνται από τον ψεκασμό του νερού.

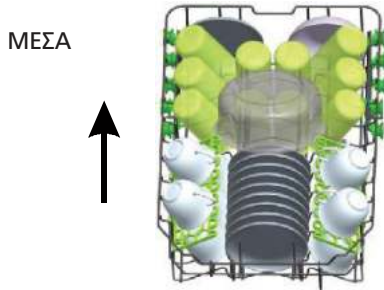

Σας υπενθυμίζουμε ότι:

- Κατσαρόλες, μπολ σερβιρίσματος κ.τ.λ. πρέπει πάντα να τοποθετούνται στραμμένα προς τα κάτω.
- Βαθιές κατσαρόλες πρέπει να τοποθετούνται με κλίση έτσι ώστε να είναι δυνατή η εκροή του νερού.
- Το κάτω καλάθι διαθέτει πτυσσόμενες αιχμές, έτσι ώστε να τοποθετούνται περισσότερες κατσαρόλες και τηγάνια

Γ. Ρύθμιση του άνω καλαθιού

Το ύψος του άνω καλαθιού μπορεί να ρυθμιστεί ώστε να δημιουργηθεί περισσότερος χώρος για τα μεγάλα σκεύη και για το άνω και για το κάτω καλάθι. Το ύψος του άνω καλαθιού μπορεί να ρυθμιστεί με την τοποθέτηση των τροχών σε διαφορετικό ύψος των ραγών.

Χαμηλότερη θέση



Υψηλότερη θέση



Τροχοί

B. Γέμισμα του κάτω καλαθιού

Προτείνουμε να τοποθετείτε τα μεγάλα και τα πιο δύσκολα να καθαριστούν αντικείμενα στο κάτω καλάθι, όπως κατσαρόλες, τηγάνια, πιάτα σερβιρίσματος και μπολ, όπως φαίνεται στην παρακάτω εικόνα. Συνιστάται να τοποθετείτε πιάτα και καπάκια στο πλαϊνό τμήμα των ραφιών για να μην παρεμποδίζεται η περιστροφή του άνω βραχίονα ψεκασμού. Η μέγιστη προτεινόμενη διάμετρος για πιάτα που τοποθετούνται μπροστά από τη θήκη του απορρυπαντικού έτσι ώστε να μην εμποδίζουν το άνοιγμά της είναι 19εκ.

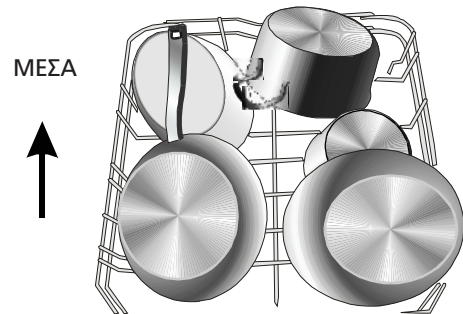

Δ. Αναδίπλωση των ραφιών των φλιτζανιών Για να στοιβάξετε καλύτερα

Για να στοιβάξετε καλύτερα κατσαρόλες και τηγάνια, οι αιχμές πρέπει να αναδιπλώνονται όπως φαίνεται στην εικόνα δεξιά.

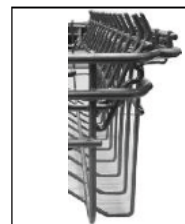
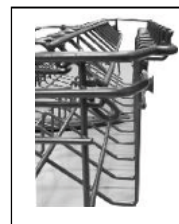

E. Πτυσσόμενες αιχμές κάτω καλαθιού

Για να στοιβάξετε καλύτερα κατσαρόλες και τηγάνια, οι αιχμές πρέπει να αναδιπλώνονται όπως φαίνεται στην εικόνα δεξιά.



Στ. Γέμισμα του καλαθιού μαχαιροπίρουνων

Τα μαχαιροπίρουνα πρέπει να τοποθετούνται στο καλάθι μαχαιροπίρουνων χωριστά το ένα από το άλλο, στις κατάλληλες υποδοχές. Βεβαιωθείτε ότι τα σκεύη δεν είναι όλα μαζί γιατί μπορεί να μην υπάρχει καλή απόδοση.

Για κορυφαία ποιότητα καθαρισμού, τοποθετήστε τα ασημικά στο καλάθι διασφαλίζοντας ότι:

- Δεν μπλέκονται.
- Τα ασημικά τοποθετούνται κοιτάζοντας προς τα επάνω.
- Τα μακρόστενα σκεύη τοποθετούνται στη μέση



ΠΡΟΕΙΔΟΠΟΙΗΣΗ!

- Μην αφήνετε κανένα αντικείμενο να εκτείνεται προς τα κάτω
- Πάντα να τοποθετείτε αιχμηρά σκεύη με την αιχμηρή άκρη προς τα κάτω!

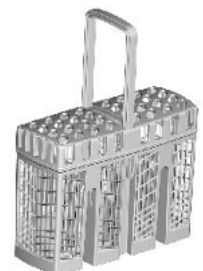





6. Έναρξη ενός προγράμματος πλύσης

Πίνακας κύκλων πλύσης



ΣΗΜΕΙΩΣΗ: (★) Σημαίνει: πρέπει να συμπληρωθεί λαμπруντικό στην ειδική θήκη.

Πρόγραμμα	Πληροφορίες επιλογής κύκλου	Περιγραφή κύκλου	Απορρυπαντικό πρόπλυσης/κύριου κύκλου	Χρόνος λειτουργίας (λεπτά)	Ενέργεια (kWh)	Νερό (L)	Λαμπруντικό
 Εντατικό	Για τα πιο λερωμένα σκεύη και λερωμένες κατασρόλες, τηγάνια, πιάτα κ.τ.λ. με στεγνούς λεκέδες.	Πρόπλυση (50 °C) Πλύση (65°C) Ξέβγαλμα Ξέβγαλμα Ξέβγαλμα (70°C) Στέγνωμα	3 /22g	165	1.4	16.5	★
 Φυσιολογικό	Φυσιολογικά λερωμένα σκεύη, όπως κατασρόλες, πιάτα, ποτήρια και ελαφριά λερωμένα τηγάνια	Πρόπλυση (45°C) Αυτόματη πλύση (55°C) Ξέβγαλμα Ξέβγαλμα (65°C) Στέγνωμα	3 /22g	175	1.1	13	★
ECO (* EN 50242)	Αυτό είναι ένα κανονικό πρόγραμμα. Είναι κατάλληλο για τον καθαρισμό Φυσιολογικά λερωμένων σκευών, ενώ είναι το πιο αποτελεσματικό πρόγραμμα όσον αφορά στη συνδυασμένη κατανάλωση ενέργειας και νερού για τον συγκεκριμένο τύπο σκευών.	Πρόπλυση Πλύση (45°C) Ξέβγαλμα (65°C) Στέγνωμα	3 /22g	192	0.75	9	★
 Γυαλικά	Για ελαφρά λερωμένα σκεύη και γυαλικά	Πρόπλυση Πλύση(40°C) Ξέβγαλμα Ξέβγαλμα (60°C) Στέγνωμα	3 /22g	125	0.75	13.5	★
90 min 90 λεπτά	Για ελαφρά λερωμένα σκεύη που δεν απαιτούν εξαιρετική αποτελεσματικότητα στεγνώματος γυαλικά.	Πλύση(65°C) Ξέβγαλμα Ξέβγαλμα (60°C) Στέγνωμα	25g	90	1.15	11.5	★
 Γρήγορο	Συντομότερη πλύση για ελαφρά λερωμένα φορτία και γρήγορη πλύση	Πλύση (45°C) Ξέβγαλμα (50°C) Ξέβγαλμα (55°C)	20g	30	0.7	10	
 Μούλιασμα	Συντομότερη πλύση για ελαφρά λερωμένα φορτία που δεν απαιτούν στεγνώμα.	Πρόπλυση		15	0.02	3.5	



ΣΗΜΕΙΩΣΗ:

- * EN 50242: Αυτό το πρόγραμμα είναι ο κύκλος δοκιμής. Οι πληροφορίες για τη δοκιμή συγκρισιμότητας σύμφωνα με το πρότυπο EN 50242, είναι οι εξής:
- Χωρητικότητα: 10 σερβίτσια
 - Τοποθέτηση άνω καθαθιού: χαμηλότερη θέση
 - Ρύθμιση λαμπруντικού: 6
 - Pl: 0,49w, Po: 0,45w.

Διάρκεια παραμονής σε λειτουργία: Η παροχή ρεύματος διακόπτεται αυτόματα μετά από 30 λεπτά από την ολοκλήρωση του προγράμματος.

Ενεργοποίηση της συσκευής

Έναρξη ενός κύκλου πλύσης

- 1 Τραβήξτε προς τα έξω το άνω και το κάτω καλάθι, φορτώστε τα πιάτα και σπρώξτε τα πίσω.
Συνιστάται να φορτώνετε πρώτα το κάτω και όχι το άνω καλάθι (δείτε την ενότητα με τίτλο «Γέμισμα του πλυντηρίου πιάτων»)
- 2 Ρίξτε το απορρυπαντικό (δείτε την ενότητα με τίτλο «Αλάτι, απορρυπαντικό και λαμπруντικό»).
- 3 Τοποθετήστε το βύσμα στην πρίζα. Η παροχή του ρεύματος είναι 220-240 VAC /50 HZ. Η προδιαγραφή της πρίζας είναι 10A 250VAC. Βεβαιωθείτε ότι η παροχή του νερού είναι ανοικτή σε πλήρη πίεση.
- 4 Κλείστε την πόρτα, πατήστε το κουμπί ON/OFF και η λυχνία ON/OFF θα ανάψει.
- 5 Πατήστε το κουμπί προγράμματος για να επιλέξετε το επιθυμητό πρόγραμμα.
Εάν έχει επιλεγεί ένα πρόγραμμα, η λυχνία απόκρισης θα ανάψει. Στη συνέχεια, πατήστε το κουμπί Start/Pause. Το πλυντήριο τίθεται σε λειτουργία.

ΣΗΜΕΙΩΣΗ:

Όταν πατήσετε το κουμπί Start/Pause για παύση κατά τη διάρκεια της πλήσης, ο δείκτης λειτουργίας θα σταματήσει να αναβοσβήνει και το πλυντήριο πιάτων θα παράγει έναν χαρακτηριστικό ήχο κάθε λεπτό εκτός και αν πατήσετε το κουμπί Start/Pause για έναρξη.

Αλλαγή του προγράμματος

Προϋπόθεση:

- 1** Ένας κύκλος που είναι σε εξέλιξη μπορεί να τροποποιηθεί μόνο αν έχει ξεκινήσει πριν από μικρό χρονικό διάστημα. Διαφορετικά, το απορρυπαντικό μπορεί να έχει ήδη κυκλοφορήσει και η συσκευή μπορεί να έχει ήδη αποστραγγίξει το νερό πλήσης. Σε αυτή την περίπτωση, η θήκη του απορρυπαντικού πρέπει να συμπληρωθεί (δείτε την ενότητα με τίτλο «Τοποθέτηση του απορρυπαντικού»).
- 2** Ανοίξτε την πόρτα, πατήστε το κουμπί προγράμματος για περισσότερο από 3 δευτερόλεπτα και στη συνέχεια, μπορείτε να αλλάξετε το πρόγραμμα στην επιθυμητή ρύθμιση κύκλου (Δείτε την ενότητα με τίτλο «Έναρξη κύκλου πλήσης...»).

ΣΗΜΕΙΩΣΗ:

Εάν ανοίξετε την πόρτα κατά τη διάρκεια ενός κύκλου πλήσης, η συσκευή θα σταματήσει. Η ρυθμια του προγράμματος θα σταματήσει να αναβοσβήνει και ο ήχος θα συνεχίσει να ηχεί κάθε λεπτό εκτός κι αν κλείσετε την πόρτα. Αφού κλείσετε την πόρτα, η συσκευή θα συνεχίσει να λειτουργεί μετά από 10 δευτερόλεπτα.

Εάν το μοντέλο σας διαθέτει τη λειτουργία μνήμης, η συσκευή θα συνεχίσει για να ολοκληρώσει το επιλεγμένο πρόγραμμα μετά τη διακοπή ρεύματος.

Ξεχάσατε ένα πιάτο;

Ένα ξεχασμένο πιάτο μπορεί να προστεθεί ανά πάσα στιγμή πριν να ανοίξει η θήκη του απορρυπαντικού.

- 1** Πιέστε το κουμπί Start/Pause για να σταματήσει η πλήση.
- 2** Ανοίξτε την πόρτα ελαφρώς.
- 3** Αφού σταματήσουν να λειτουργούν οι βραχίονες ψεκασμού, μπορείτε να ανοίξετε την πόρτα εντελώς.
- 4** Προσθέστε τα πιάτα που έχετε ξεχάσει εκτός του πλυντηρίου.
- 5** Κλείστε την πόρτα.
- 6** Πατήστε το κουμπί Start/Pause. Το πλυντήριο πιάτων θα τεθεί σε λειτουργία μετά από 10 δευτερόλεπτα

Στο τέλος του κύκλου πλήσης

Όταν ο κύκλος εργασίας ολοκληρωθεί, ο βομβητής του πλυντηρίου πιάτων θα ηχήσει για 8 δευτερόλεπτα και στη συνέχεια θα σταματήσει. Απενεργοποιήστε τη συσκευή πατώντας το κουμπί ON/OFF και στη συνέχεια σταματήστε την παροχή νερού. Ανοίξτε την πόρτα του πλυντηρίου πιάτων. Περιμένετε λίγα λεπτά πριν από το άδειασμα του πλυντηρίου πιάτων για να αποφευχθεί ο χειρισμός πιάτων και σκευών όταν είναι ζεστά και πιο ευαίσθητα στη θραύση. Επιπλέον θα στεγνώσουν καλύτερα.

- Απενεργοποιήστε το πλυντήριο πιάτων
Η ρυθμια του προγράμματος είναι ενεργοποιημένη αλλά δεν αναβοσβήνει. Μόνο σε αυτή την περίπτωση το πρόγραμμα έχει λήξει.
1. Απενεργοποιήστε το πλυντήριο πιάτων πατώντας το κουμπί ON/OFF.
2. Κλείστε τη βρύση!
- Ανοίξτε την πόρτα προσεκτικά.
Τα ζεστά πιάτα είναι ευαίσθητα στα χτυπήματα. Πρέπει κατά συνέπεια να αφήσετε τα πιάτα να κρυώσουν για περίπου 15 λεπτά πριν τα αφαιρέσετε από τη συσκευή.
Ανοίξτε την πόρτα του πλυντηρίου πιάτων, αφήστε τη μισάνοικτη και περιμένετε μερικά λεπτά πριν αφαιρέσετε τα πιάτα. Με αυτόν τον τρόπο, θα κρυώσουν και θα στεγνώσουν πιο γρήγορα.
- Το άδειασμα του πλυντηρίου πιάτων
Είναι φυσιολογικό το πλυντήριο πιάτων να είναι υγρό στο εσωτερικό του.
Αδειάστε πρώτα το κάτω καλάθι και μετά το άνω. Αυτό θα αποτρέψει το νερό να στάζει από το άνω καλάθι στα σκεύη που είναι τοποθετημένα στο κάτω.

ΠΡΟΕΙΔΟΠΟΙΗΣΗ!

Είναι επικίνδυνο να ανοίξετε την πόρτα κατά την πλήση, επειδή το ζεστό νερό μπορεί να σας προκαλέσει έγκαυμα.

7. Συντήρηση και καθαρισμός

Σύστημα φιλτραρίσματος

Το φίλτρο εμποδίζει τα μεγαλύτερα υπολείμματα τροφίμων ή άλλων αντικειμένων να εισχωρήσουν στο εσωτερικό της αντλίας. Τα υπολείμματα μπορεί να φράξουν το φίλτρο. Σε αυτή την περίπτωση, πρέπει να αφαιρεθούν.

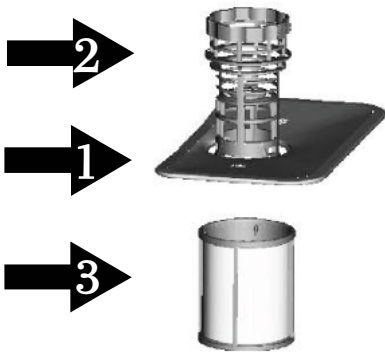

Κύριο φίλτρο

1

Τα σωματίδια φαγητού και ρύπων που παγιδεύονται σε αυτό το φίλτρο κονιοποιούνται από έναν ειδικό εκτοξευτήρα στον κάτω βραχίονα ψεκασμού και διοχετεύονται στον σωλήνα αποστράγγισης.

Χοντρό φίλτρο

2

Τα μεγαλύτερα αντικείμενα, όπως κομμάτια οστών ή γυαλί που θα μπορούσαν να φράξουν τον σωλήνα αποστράγγισης παγιδεύονται στο χοντρό φίλτρο. Για να αφαιρέσετε τα αντικείμενα που παγιδεύονται σε αυτό το φίλτρο, απλά πιέστε την κάνουλα στο επάνω μέρος αυτού του φίλτρου και ανασπώστε.

Λεπτό φίλτρο

3

Αυτό το φίλτρο συγκρατεί υπολείμματα ρύπων και τροφίμων στην περιοχή του κάρτερ και προλαμβάνει την εναπόθεσή τους στα πιάτα κατά τη διάρκεια ενός κύκλου πλύσης.

Μονάδα φίλτρων

Το φίλτρο αφαιρεί αποτελεσματικά τα σωματίδια τροφών από το νερό πλύσης και επιτρέπει την ανακύκλωσή τους κατά τη διάρκεια του κύκλου. Για καλύτερη απόδοση και αποτελέσματα, το φίλτρο πρέπει να καθαρίζεται τακτικά. Για αυτόν τον λόγο, είναι καλό να αφαιρείται το μεγαλύτερο μέρος των σωματιδίων τροφών που παγιδεύονται στο φίλτρο μετά από κάθε κύκλο πλύσης, με το ξέβγαγμα του ημικυκλικού φίλτρου και του δοχείου κάτω από τρεχούμενο νερό. Για να αφαιρέσετε τη συσκευή φίλτρου, τραβήξτε τη λαβή του δοχείου προς τα επάνω.

⚠ ΠΡΟΕΙΔΟΠΟΙΗΣΗ!

- Το πλυντήριο πιάτων δεν πρέπει ποτέ να χρησιμοποιείται χωρίς τα φίλτρα.
- Εσφαλμένη αντικατάσταση του φίλτρου ενδέχεται να μειώσει την απόδοση της συσκευής και να προκαλέσει ζημιές στα πιάτα και τα σκεύη.

1



Βήμα 1: Γυρίστε το φίλτρο αριστερόστροφα

2



Βήμα 2: ανασπώστε τη μονάδα φίλτρων



ΣΗΜΕΙΩΣΗ: Ακολουθώντας τη διαδικασία από το βήμα 1 στο βήμα 2, το σύστημα φίλτρου θα αφαιρεθεί. Εάν την ακολουθήσετε από το βήμα 2 στο βήμα 1, το σύστημα φίλτρου θα εγκατασταθεί.

Παρατηρήσεις:

-Μετά από κάθε χρήση του πλυντηρίου πιάτων, ελέγξτε ότι τα φίλτρα δεν έχουν φραγεί.

-Εάν ξεβιδώσετε το χοντρό φίλτρο, μπορείτε να αφαιρέσετε το σύστημα φίλτρων. Αφαιρέστε τυχόν υπολείμματα τροφίμων και καθαρίστε τα φίλτρα κάτω από τρεχούμενο νερό.



ΣΗΜΕΙΩΣΗ: Ολόκληρη η μονάδα φίλτρων πρέπει να καθαρίζεται μία φορά την εβδομάδα.

Καθαρισμός του φίλτρου

Για να καθαρίσετε το χοντρό φίλτρο και το λεπτό φίλτρο, χρησιμοποιήστε μια βούρτσα καθαρισμού. Συναρμολογήστε ξανά τα τμήματα του φίλτρου όπως υποδεικνύεται στις εικόνες της τελευταίας σελίδας και τοποθετήστε ξανά ολόκληρη τη μονάδα στο πλυντήριο πιάτων τοποθετώντας το στη θέση του και πιέζοντας προς τα κάτω.



ΠΡΟΕΙΔΟΠΟΙΗΣΗ! Κατά τον καθαρισμό των φίλτρων, μην τα χτυπάτε. Διαφορετικά, τα φίλτρα ενδέχεται να παραμορφωθούν και η απόδοση του πλυντηρίου πιάτων μπορεί να μειωθεί.

Η φροντίδα του πλυντηρίου πιάτων

Ο πίνακας ελέγχου μπορεί να καθαριστεί με ένα ελαφρώς βρεγμένο πανί.

Μετά τον καθαρισμό, φροντίστε να στεγνώσει καλά.

Για το εξωτερικό, χρησιμοποιήστε ένα καλό γυαλιστικό κερί συσκευής.

Ποτέ μη χρησιμοποιείτε αιχμηρά αντικείμενα, σφουγγάρια ή σκληρά καθαριστικά σε οποιοδήποτε τμήμα του πλυντηρίου πιάτων.

Καθαρισμός της πόρτας

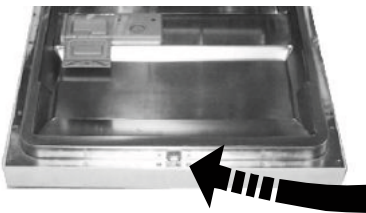

Για να καθαρίσετε την άκρη γύρω από την πόρτα, θα πρέπει να χρησιμοποιήσετε μόνο μαλακό, ζεστό, και νωπό πανί.

Για να αποφευχθεί η διείσδυση του νερού μέσα στην κλειδαριά της πόρτας και τα ηλεκτρικά εξαρτήματα, μη χρησιμοποιείτε σπρέι καθαρισμού.



ΠΡΟΕΙΔΟΠΟΙΗΣΗ!

- Ποτέ μη χρησιμοποιείτε σπρέι καθαρισμού για να καθαρίσετε τον πίνακα της πόρτας καθώς μπορεί να προκαλέσει φθορά στην κλειδαριά της πόρτας και τα ηλεκτρικά.
- Λειαντικές ουσίες ή χαρποπεσέτες δεν πρέπει να χρησιμοποιούνται για να μην προκληθούν εκδορές ή να μη δημιουργηθούν κηλίδες στην ανοξείδωτη επιφάνεια.

Προειδοποίηση

Πάρτε μέτρα προστασίας κατά του παγετού για το πλυντήριο πιάτων το χειμώνα. Κάθε φορά μετά από τους κύκλους πλήσης, προχωρήστε στις εξής ενέργειες:

1. Διακόψτε την παροχή ηλεκτρικού ρεύματος του πλυντηρίου πιάτων.
2. Κλείστε την παροχή νερού και αποσυνδέστε τον σωλήνα εισόδου νερού από τη βαλβίδα του νερού.
3. Στραγγίξτε το νερό από τον σωλήνα παροχής και τη βαλβίδα νερού. (Χρησιμοποιήστε μια καταρόλη για να συγκρατήσετε το νερό)
4. Επανασυνδέστε την παροχή νερού στη βαλβίδα νερού.
5. Αφαιρέστε το φίλτρο στο κάτω μέρος της δεξαμενής και χρησιμοποιήστε ένα σφουγγάρι για να απορροφήσετε το νερό του φρεατίου.



ΣΗΜΕΙΩΣΗ: Εάν το πλυντήριο πιάτων σας δε λειτουργεί εξαιτίας του πάγου, επικοινωνήστε με εξειδικευμένους τεχνικούς του σέρβις.

Καθαρισμός των βραχιόνων ψεκασμού

Είναι απαραίτητο να καθαρίζετε τους βραχιόνες ψεκασμού τακτικά για να μην αποφράξουν οι χημικές ουσίες σκληρού νερού τους εκτοξευτές των βραχιόνων ψεκασμού και τα ρουλεμάν.

Για να αφαιρέσετε τον άνω βραχίονα ψεκασμού, ξεβιδώστε το παξιμάδι δεξιόστροφα και στη συνέχεια αφαιρέστε τον βραχίονα.

Για να αφαιρέσετε τον κάτω βραχίονα ψεκασμού, τραβήξτε τον βραχίονα ψεκασμού προς τα επάνω.

Πλύνετε τους βραχιόνες με σαπούνι και ζεστό νερό και χρησιμοποιήστε ένα μαλακό βουρτσάκι για να καθαρίσετε τους εκτοξευτές. Τοποθετήστε τους ξανά αφού τους ξεπλύνετε με άφθονο νερό.

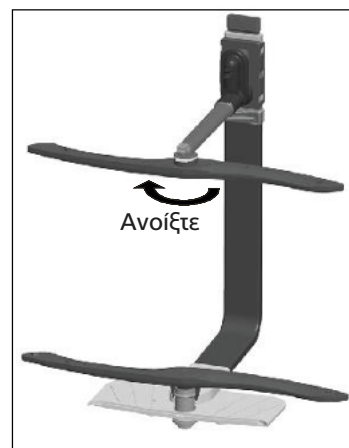

Πώς να διατηρήσετε το πλυντήριο πιάτων σε καλή κατάσταση

- **Μετά από κάθε πλύση**
Μετά από κάθε πλύση, κλείστε την παροχή νερού προς τη συσκευή και αφήστε την πόρτα ελαφρώς ανοιχτή έτσι ώστε η υγρασία και οι οσμές να μην παγιδεύονται στο εσωτερικό.
- **Αποσύνδεση της πρίζας**
Πριν από τον καθαρισμό ή τη συντήρηση, αφαιρείτε πάντα το βύσμα από την πρίζα.
- **Μη χρησιμοποιείτε διαλύτες ή διαβρωτικά για τον καθαρισμό**
Για να καθαρίσετε το εξωτερικό και τα πλαστικά μέρη του πλυντηρίου πιάτων, μη χρησιμοποιείτε διαλύτες ή διαβρωτικά προϊόντα καθαρισμού.
Χρησιμοποιείτε μόνο ένα πανί εμποτισμένο με ζεστό νερό και σαπούνι.
Για να αφαιρέσετε κηλίδες ή λεκέδες από την επιφάνεια του εσωτερικού, χρησιμοποιήστε ένα πανί εμποτισμένο με νερό και λίγο ξύδι ή προϊόν καθαρισμού ειδικό για πλυντήρια πιάτων.
- **Όταν δε χρησιμοποιείτε το πλυντήριο πιάτων για μεγάλο χρονικό διάστημα**
Συνιστάται να εκτελείτε έναν κύκλο πλύσης με το πλυντήριο πιάτων άδειο και στη συνέχεια να αφαιρείτε το βύσμα από την πρίζα, να απενεργοποιείτε την παροχή νερού και να αφήνετε την πόρτα της συσκευής ελαφρώς ανοιχτή. Αυτό θα βοηθήσει τα λάστιχα της πόρτας να έχουν μεγαλύτερη διάρκεια ζωής και να αποφεύγεται η δημιουργία οσμών εντός τη συσκευής.
- **Μετακίνηση της συσκευής**
Εάν η συσκευή πρέπει να μετακινηθεί, προσπαθήστε να την κρατήσετε σε κάθετη θέση. Εάν είναι απολύτως απαραίτητο, μπορεί να μετακινηθεί με την πλάτη προς τα κάτω.
- **Λάστιχα**
Ένας από τους παράγοντες που προκαλούν τη δημιουργία οσμών στο πλυντήριο πιάτων είναι οι τροφές που παραμένουν παγιδευμένες στα λάστιχα. Ο περιοδικός καθαρισμός με ένα υγρό σφουγγάρι θα αποτρέψει αυτό το φαινόμενο.

8. Οδηγίες εγκατάστασης

Τοποθέτηση της συσκευής

Τοποθετήστε τη συσκευή στην επιθυμητή θέση. Η πλάτη πρέπει να στηριχτεί στον τοίχο και τα πλευρικά τμήματα κατά μήκος των παρακείμενων ερμαρίων ή τοίχων. Το πλυντήριο πιάτων είναι εξοπλισμένο με παροχή νερού και σωλήνες αποστράγγισης που μπορούν να τοποθετηθούν είτε στα δεξιά είτε στα αριστερά για ευκολότερη, σωστή εγκατάσταση.

Αλφάδιασμα της συσκευής

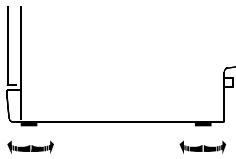

Μόλις η συσκευή τοποθετηθεί για αλφάδιασμα, το ύψος του πλυντηρίου πιάτων μπορεί να μεταβληθεί με ρύθμιση του επιπέδου βιδώματος των ποδιών.

Σχετικά με την παροχή ρεύματος



ΠΡΟΕΙΔΟΠΟΙΗΣΗ!

Για την προσωπική σας ασφάλεια:

- Μη χρησιμοποιείτε καλώδιο προέκτασης ή βύσμα προσαρμογέα σε αυτήν τη συσκευή.
- Μην κόβετε ή αφαιρείτε σε καμία περίπτωση τη σύνδεση γείωσης με το καλώδιο τροφοδοσίας

Ηλεκτρικές απαιτήσεις

Δείτε την ετικέτα ονομαστικής τάσης για να μάθετε την ονομαστική τάση και να συνδέσετε το πλυντήριο πιάτων στην κατάλληλη παροχή ρεύματος. Χρησιμοποιήστε την απαιτούμενη ασφάλεια 10 amp, την ασφάλεια καθυστέρησης χρόνου και τον διακόπτη κυκλώματος που συνιστώνται και παρέχετε χωριστό κύκλωμα μόνο για αυτή τη συσκευή.



Διασφαλίστε ότι υπάρχει σωστή γείωση πριν από τη χρήση

Ηλεκτρική σύνδεση

Βεβαιωθείτε ότι η τάση και η συχνότητα του ρεύματος αντιστοιχούν με αυτές που αναγράφονται στην ετικέτα τεχνικών χαρακτηριστικών. Τοποθετείτε το βύσμα μόνο σε ηλεκτρική πρίζα που έχει γειωθεί σωστά. Εάν η ηλεκτρική πρίζα στην οποία πρέπει να συνδεθεί η συσκευή δεν είναι κατάλληλη για το βύσμα, αντικαταστήστε την πρίζα και μη χρησιμοποιείτε προσαρμογείς ή παρόμοια μέσα καθώς μπορεί να προκαλέσουν υπερθέρμανση και εγκαύματα.

Σύνδεση νερού

Σύνδεση κρύου νερού

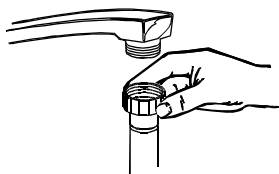

Συνδέστε τον εύκαμπτο σωλήνα τροφοδοσίας κρύου νερού σε σύνδεση με σπείρωμα 3/4(ίντσας) και βεβαιωθείτε ότι είναι σφικτά συνδεδεμένος. Εάν οι σωλήνες του νερού είναι καινούριοι ή δεν έχουν χρησιμοποιηθεί για μεγάλο χρονικό διάστημα, αφήστε το νερό να τρέξει για να βεβαιωθείτε ότι το νερό είναι καθαρό. Αυτή η προφύλαξη είναι απαραίτητη για να αποφευχθεί ο κίνδυνος εισροής νερού που μπορεί να αποφράξει και να προκαλέσει φθορά στη συσκευή.

⚠ ΠΡΟΕΙΔΟΠΟΙΗΣΗ!

Κλείστε την κάνουλα μετά από τη χρήση.

Σύνδεση του σωλήνα αποστράγγισης

Τοποθετήστε τον σωλήνα αποστράγγισης σε έναν σωλήνα αποστράγγισης με ελάχιστη διάμετρο 40mm ή αφήστε τον να τρέξει μέσα στο νεροχύτη και αποφύγετε την κάμψη ή την πτύκωσή του. Η κορυφή του σωλήνα πρέπει να είναι μικρότερη από 1000 χιλιοστά.

⚠ ΠΑΡΑΚΑΛΟΥΜΕ ΚΡΕΜΑΣΤΕ ΤΟΝ ΣΩΛΗΝΑ ΑΠΟΣΤΡΑΓΓΙΣΗΣ ΟΠΩΣ ΦΑΙΝΕΤΑΙ ΣΤΟ ΣΧΗΜΑ (ΕΙΤΕ ΜΕ ΤΟΝ ΤΡΟΠΟ Α Ή ΜΕ ΤΟΝ ΤΡΟΠΟ Β)

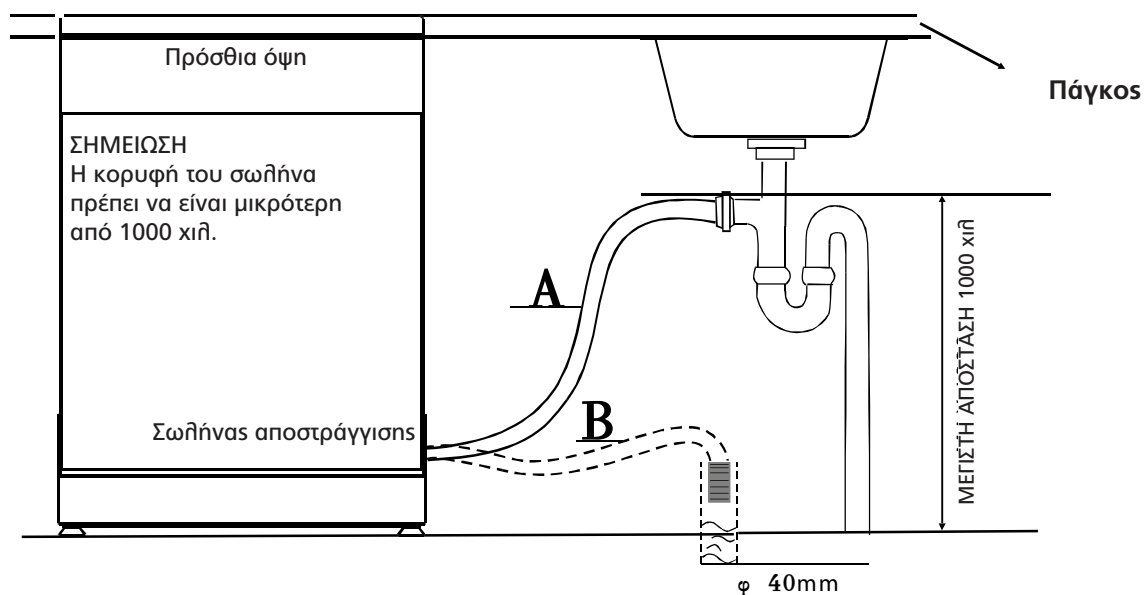

Πώς να στραγγίξετε το πλεονάζον νερό από τους σωλήνες

Εάν ο νεροχύτης είναι 1000 χιλιοστά πιο ψηλά από το δάπεδο, το πλεονάζον νερό που υπάρχει στους σωλήνες δε μπορεί να αποστραγγιστεί απευθείας στον νεροχύτη. Πρέπει να αποστραγγιστεί το πλεονάζον νερό από τους σωλήνες σε μπολ ή κατάλληλο δοχείο τοποθετημένο εξωτερικά και σε επίπεδο χαμηλότερο από αυτό του νεροχύτη.

Έξοδος νερού

Συνδέστε το σωλήνα αποστράγγισης νερού. Ο σωλήνας αποστράγγισης πρέπει να τοποθετηθεί σε όρθια θέση για να αποφύγετε διαρροές νερού. Βεβαιωθείτε ότι ο σωλήνας παροχής νερού δεν είναι ρυλισμένος ή συνθλιμμένος.

Σωλήνας επέκτασης

Εάν χρειάζεστε προέκταση του σωλήνα αποστράγγισης, φροντίστε να χρησιμοποιήσετε παρόμοιο σωλήνα αποστράγγισης. Δεν πρέπει να είναι μακρύτερος από 4 μέτρα. Διαφορετικά, η απόδοση του πλυντηρίου πιάτων μπορεί να μειωθεί.

Σύνδεση σιφονιού

Η απόσταση μεταξύ της σύνδεσης αποστράγγισης και του κάτω μέρους της συσκευής δεν πρέπει να υπερβαίνει τα 1000 χιλιοστά. Ο σωλήνας αποστράγγισης πρέπει να στερεωθεί.

Έναρξη του πλυντηρίου πιάτων

Τα ακόλουθα πρέπει να ελέγχονται πριν από την έναρξη του πλυντηρίου πιάτων.

- 1** Το πλυντήριο πιάτων είναι σε επίπεδη και σταθερή θέση
- 2** Η βαλβίδα εισόδου είναι ανοικτή
- 3** Οι συνδέσεις των αγωγών είναι σφικτά κλεισμένες και δεν υπάρχει διαροή
- 4** Τα καλώδια συνδέονται σωστά
- 5** Η παροχή ρεύματος είναι ενεργοποιημένη
- 6** Οι σωλήνες παροχής και αποστράγγισης έχουν συστραφεί
- 7** Όλα τα υλικά συσκευασίας και τα εγχειρίδια πρέπει να έχουν αφαιρεθεί από το πλυντήριο πιάτων



Προσοχή: Μετά από την εγκατάσταση, κρατήστε αυτό το εγχειρίδιο.

Το περιεχόμενο του παρόντος εγχειριδίου είναι πολύ χρήσιμο για τους χρήστες

9. Συμβουλές αντιμετώπισης προβλημάτων

Πριν επικοινωνήσετε με το σέρβις

Το πλυντήριο πιάτων είναι σε επίπεδη και σταθερή θέση



<i>Πρόβλημα</i>	<i>Πιθανές αιτίες</i>	<i>Τι πρέπει να κάνετε;</i>
<i>Το πλυντήριο πιάτων δεν εκκινεί</i>	Καμένη ασφάλεια ή ενεργοποιήθηκε ο ασφαλειοδιακόπτης Η παροχή ρεύματος δεν είναι ενεργοποιημένη	Αντικαταστήστε την ασφάλεια ή επαναφέρετε το διακόπτη κυκλώματος. Αφαιρέστε οποιοδήποτε άλλες συσκευές που μοιράζονται το ίδιο κύκλωμα με το πλυντήριο πιάτων Βεβαιωθείτε ότι το πλυντήριο πιάτων είναι ενεργοποιημένο και ότι η πόρτα έχει κλείσει καλά. Βεβαιωθείτε ότι το καλώδιο τροφοδοσίας είναι σωστά συνδεδεμένο στην πρίζα.
Τεχνικά προβλήματα	Η πίεση του νερού είναι χαμηλή	Ελέγξτε ότι η παροχή νερού είναι συνδεδεμένη σωστά και ότι είναι ενεργοποιημένη.
	Η πόρτα του πλυντηρίου πιάτων δεν έχει κλείσει σωστά.	Βεβαιωθείτε ότι έχετε κλείσει την πόρτα σωστά και ασφαλίστε τη.
	Η πίεση του νερού είναι χαμηλή	Ελέγξτε τον σωλήνα αποστράγγισης.
<i>Το νερό δεν αντλήθηκε από το πλυντήριο</i>	Συστροφή στο σωλήνα αποστράγγισης Το φίλτρο έχει αποφραχτεί Ο νεροχύτης της κουζίνας έχει φράξει	Ελέγξτε τον σωλήνα αποστράγγισης. Ελέγξτε το χοντρό φίλτρο (ανατρέξτε στην ενότητα με τίτλο «Καθαρισμός του φίλτρου») Ελέγξτε τον νεροχύτη της κουζίνας για να βεβαιωθείτε ότι η αποστράγγισή του λειτουργεί σωστά. Εάν το πρόβλημα είναι ότι η αποστράγγισή του νεροχύτη της κουζίνας δεν λειτουργεί σωστά, μπορεί να πρέπει να καλέσετε υδραυλικό αντί για τεχνικό πλυντηρίου πιάτων

Αφρός εντός της δεξαμενής

Ακατάλληλο απορρυπαντικό	Χρησιμοποιήστε μόνο το ειδικό απορρυπαντικό πιάτων για να αποφευχθούν οι σαπουνάδες. Εάν αυτό συμβεί, ανοίξτε το πλυντήριο πιάτων και αφήστε τον αφρό να εξαφανιστεί. Προσθέστε 1 λίτρο κρύου νερού στη δεξαμενή. Κλείστε και ασφαλίστε το πλυντήριο πιάτων. Στη συνέχεια, επιλέξτε έναν κύκλο πλύσης. Το πλυντήριο πιάτων θα στραγγίξει το νερό στο πρώτο βήμα. Ανοίξτε την πόρτα αφού έχει ολοκληρωθεί η αποστράγγιση και ελέγξτε ότι οι σαπουνάδες έχουν εξαφανιστεί. Επαναλάβετε κατά περίπτωση.
Διαρροή λαμπρυντικού	Πάντα σκουπίζετε τις διαρροές λαμπρυντικού αμέσως.

Κηλίδες στο εσωτερικό της δεξαμενής

Χρησιμοποιήθηκε απορρυπαντικό με χρωστική	Βεβαιωθείτε ότι το απορρυπαντικό δεν περιέχει χρωστική.
---	---

Λευκή μεμβράνη στην εσωτερική επιφάνεια

Ανόργανα στοιχεία σκληρού νερού	Για να καθαρίσετε το εσωτερικό, χρησιμοποιήστε ένα νωπό σφουγγάρι με το απορρυπαντικό πλυντηρίου και φορέστε λαστιχένια γάντια. Μην χρησιμοποιείτε οποιοδήποτε άλλο καθαριστικό προϊόν εκτός από απορρυπαντικό πλυντηρίου πιάτων για αποφυγή αφρισμού ή σαπουνάδας.
---------------------------------	---

Γενικά προβλήματα

Υπάρχουν λεκέδες σκουριάς στα μαχαιροπίρουνα

Τα επηρεαζόμενα αντικείμενα δεν είναι ανθεκτικά στη διάβρωση.	
Δεν εκτελέστηκε το πρόγραμμα μετά από την προσθήκη αλατιού πλυντηρίου πιάτων. Ίσως αλατιού έχουν μειωθεί στον κύκλο πλύσης.	Εκτελείτε πάντα το γρήγορο πρόγραμμα πλύσης χωρίς σκεύη στο πλυντήριο πιάτων και χωρίς να επιλέξετε τη λειτουργία Turbo (εάν υπάρχει), αφού προσθέσετε αλάτι πλυντηρίου πιάτων.
Το καπάκι του αποσκληρυντή είναι χαλαρό	Ελέγξτε το καπάκι. Βεβαιωθείτε ότι το κούμπωμα λειτουργεί σωστά.

Θόρυβος κτυπήματος στο θάλαμο πλύσης

Ένας βραχιόνιος ψεκασμού προ-σκρούει σε αντικείμενο του καλαθιού	Διακόψτε το πρόγραμμα και τοποθετήστε ξανά τα αντικείμενα έτσι ώστε να μην εμποδίζουν τον βραχιόνιο ψεκασμού.
--	---

Κροτάλισμα στο θάλαμο πλύσης

Τα σκεύη δεν είναι τοποθετημένα σταθερά στο θάλαμο πλύσης	Διακόψτε το πρόγραμμα και τοποθετήστε τα σκεύη σωστά
---	--

Θόρυβος

Θόρυβος κτυπήματος στους σωλήνες νερού

Αυτό μπορεί να προκληθεί από την επιτόπια εγκατάσταση ή τη διατομή των σωληνώσεων.	Αυτό δεν έχει καμία επίδραση στη λειτουργία του πλυντηρίου πιάτων. Σε περίπτωση αμφιβολίας, επικοινωνήστε με επαγγελματία υδραυλικό.
--	--



Μη ικανοποιητικό αποτέλεσμα πλύσης

Πρόβλημα	Πιθανές αιτίες	Τι πρέπει να κάνετε;
Τα πιάτα δεν είναι καθαρά	Τα πιάτα δεν έχουν τοποθετηθεί σωστά	Δείτε τις σημειώσεις στην ενότητα «Γέμισμα του καλαθιού του πλυντηρίου πιάτων»
	Το πρόγραμμα δεν ήταν αρκετά ισχυρό	Επιλέξτε ένα πιο εντατικό πρόγραμμα. Ανατρέξτε στον «Πίνακα κύκλων πλύσης»
	Δε διανεμήθηκε αρκετό απορρυπαντικό.	Χρησιμοποιήστε περισσότερο απορρυπαντικό, ή αλλιάξτε το απορρυπαντικό σας.
	Τα αντικείμενα εμποδίζουν την κίνηση των εκτοξευτήρων νερού	Τοποθετήστε ξανά τα αντικείμενα σωστά έτσι ώστε ο εκτοξευτήρας νερού να κινείται ελεύθερα.
	Το σύστημα φίλτρου στη βάση του θαλάμου πλύσης δεν είναι καθαρό ή δεν έχει τοποθετηθεί σωστά. Η κατάσταση αυτή ενδέχεται να προκαλεί έκφραξη των ψεκαστήρων στους εκτοξευτήρες νερού	Καθαρίστε ή/και τοποθετήστε τη μονάδα φίλτρων σωστά. Καθαρίστε τους εκτοξευτήρες των βραχιόνων ψεκασμού. Ανατρέξτε στην ενότητα «Καθαρισμός των βραχιόνων ψεκασμού».
Θαμπάδα στα γυαλικά	Συνδυασμός μαλακού νερού και μεγάλης ποσότητας απορρυπαντικού.	Χρησιμοποιήστε λιγότερο απορρυπαντικό εάν έχετε μαλακό νερό και επιλέξτε μικρότερο κύκλο για να πλύνετε τα γυαλικά και να τα καθαρίσετε.
Μαύρα ή γκρι σημάδια στα πιάτα	Τριβή ανάμεσα στα πιάτα και σκεύη από αλουμίνιο.	Χρησιμοποιήστε ένα ήπιο λειαντικό καθαριστικό για να εξαλείψετε αυτά τα σημάδια.
Απορρυπαντικό έχει μείνει στις θήκες	Τα πιάτα εμποδίζουν τις θήκες του απορρυπαντικού	Τοποθετήστε ξανά τα πιάτα σωστά.
Τα πιάτα δε στεγνώνουν	Εσφαλμένη φόρτωση	Γεμίστε το πλυντήριο πιάτων σύμφωνα με τις οδηγίες.
	Πάρα πολύ λίγο λαμπρυντικό	Αυξήστε την ποσότητα του λαμπρυντικού/ αναπληρώστε την ποσότητα στη θήκη του λαμπρυντικού.
	Τα πιάτα αφαιρούνται πολύ σύντομα	Μην αδειάζετε το πλυντήριο πιάτων σας αμέσως μετά από το πλύσιμο. Ανοίξτε την πόρτα ελαφρώς έτσι ώστε να μπορεί να διαφύγει ο ατμός. Ξεκινήστε το άδειασμα του πλυντηρίου μόνο όταν τα πιάτα είναι ζεστά στην αφή. Αδειάστε πρώτα το κάτω καλάθι. Αυτό αποτρέπει το νερό να τρέχει από τα πιάτα του άνω καλαθιού
	Έχει επιλεγεί λάθος πρόγραμμα	Στο σύντομο πρόγραμμα η θερμοκρασία πλύσης είναι χαμηλότερη. Αυτό μειώνει την απόδοση καθαρισμού. Επιλέξτε ένα πρόγραμμα με μεγάλη διάρκεια πλύσης.
	Χρήση μαχαιροπίρουνων με επίστρωση χαμηλής ποιότητας	Η αποστράγγιση του νερού είναι πιο δύσκολη με αυτά τα αντικείμενα. Μαχαιροπίρουνα ή πιάτα αυτού του τύπου δεν είναι κατάλληλα για πλύσιμο στο πλυντήριο πιάτων.

Μη ικανοποιητικό αποτέλεσμα στεγνώματος

Κωδικοί σφαλμάτων

Όταν εμφανιστεί κάποια δυσλειτουργία, η συσκευή θα εμφανίσει κωδικό σφάλματος για να σας προειδοποιήσει:

Κωδικός	Σημασίες	Πιθανές αιτίες
E1	Μεγαλύτερος χρόνος εισόδου.	Οι βρύσες δεν ανοίγουν ή η πρόσληψη νερού είναι περιορισμένη ή η πίεση του νερού είναι πολύ χαμηλή.
E4	Υπερχειλίση.	Κάποιο στοιχείο του πλυντηρίου πιάτων έχει διαρροή.

⚠ ΠΡΟΕΙΔΟΠΟΙΗΣΗ!

- Στην περίπτωση υπερχειλίσης, απενεργοποιήστε την κεντρική παροχή νερού πριν επικοινωνήσετε με το σέρβις.
- Εάν υπερχειλίσει ο δίσκος βάσης:
 - Απενεργοποιήστε την κεντρική παροχή νερού πριν επικοινωνήσετε με το σέρβις
 - Αφαιρέστε το υπερβάλλον νερό πριν εκκινήσετε πάλι το πλυντήριο πιάτων.

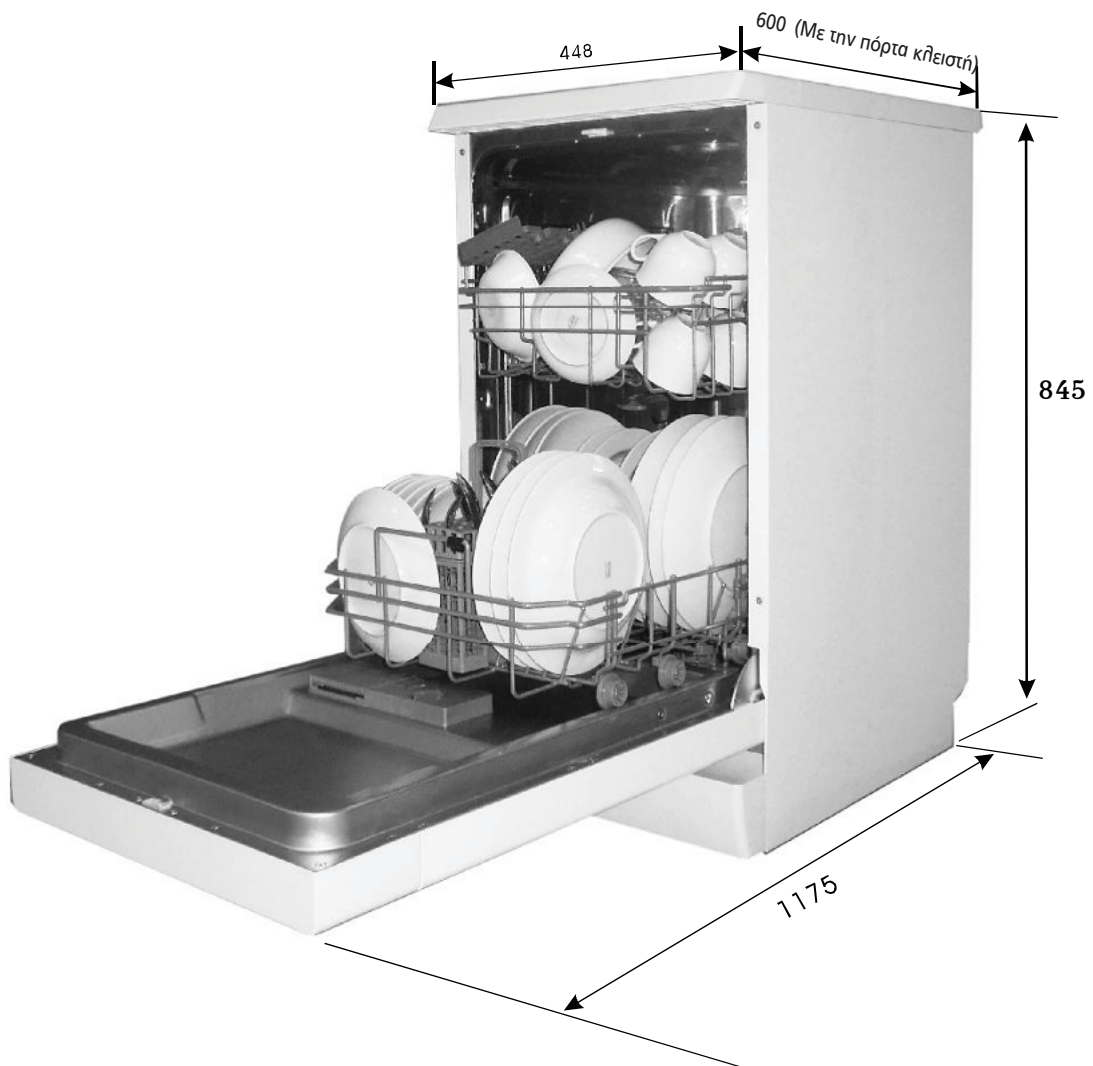

Ύψος:	845mm
Πλάτος:	448 mm
Βάθος:	600mm (με την πόρτα κλειστή)
Πίεση νερού:	0,04-1,0MPa
Παροχή ρεύματος	δείτε την ετικέτα τεχνικών χαρακτηριστικών
Χωρητικότητα:	10 σερβίτσια

Δελτίο προϊόντος

Φύλλο οικιακού πλυντηρίου πιάτων σύμφωνα με τις οδηγίες της EE 1016/2010 & 1059/2010:

Κατασκευαστής	BRANDT
Τύπος / Περιγραφή	DFS1010W, DFS1010B, DFS1010X
Στάνταρ σερβίτσια	10
Κλάση ενεργειακής απόδοσης	1 A++
Ετήσια κατανάλωση ενέργειας	2 211 kWh
Κατανάλωση ενέργειας κανονικού κύκλου καθαρισμού	0,75 kWh
Κατανάλωση ισχύος σε κατάσταση εκτός λειτουργίας	0,45 W
Κατανάλωση ισχύος σε κατάσταση αναμονής	0,49 W
Ετήσια κατανάλωση νερού	3 2520 λίτρα
Κλάση απόδοσης στεγνώματος	4 A
Πρότυπος κύκλος καθαρισμού	5 ECO 40°C
Διάρκεια προγράμματος κανονικού κύκλου καθαρισμού	192 λεπτά
Επίπεδο θορύβου	47 dB (A) re 1 pW
Εντοιχιζόμενο	Ελεύθερο
Δυνατότητα πλήρους εντοιχισμού	Όχι
Ύψος	84,5 cm
Πλάτος	44,8 cm
Βάθος (με συνδέσμους)	60 cm
Κατανάλωση ενέργειας	1930 W
Ονομαστική τάση / συχνότητα	230 V~ 50 Hz W
Πίεση νερού (πίεση ροής)	0,4-10 bar = 0,04 έως 1 MPa

ΣΗΜΕΙΩΣΗ

- 1** A + + + (υψηλότερη απόδοση) έως D (χαμηλότερη απόδοση)
- 2** Ενεργειακή κατανάλωση "211" kWh ανά έτος, με βάση 280 κανονικούς κύκλους καθαρισμού, με χρήση κρύου νερού και την κατανάλωση λειτουργιών χαμηλής ισχύος. Η πραγματική κατανάλωση ενέργειας εξαρτάται από τον τρόπο με τον οποίο χρησιμοποιείται η συσκευή.
- 3** Κατανάλωση νερού "2520" λίτρων ανά έτος, με βάση 280 κανονικούς κύκλους καθαρισμού. Η πραγματική κατανάλωση νερού εξαρτάται από τον τρόπο χρήσης της συσκευής.
- 4** A (υψηλότερη απόδοση) έως G (χαμηλότερη απόδοση)
- 5** Αυτό το πρόγραμμα είναι κατάλληλο για τον καθαρισμό κανονικά θερμωμένων επιτραπέζιων σκευών και είναι το πιο αποδοτικό πρόγραμμα όσον αφορά στη συνδυασμένη κατανάλωση ενέργειας και νερού για το συγκεκριμένο τύπο επιτραπέζιων σκευών

Η συσκευή πληροί τις ευρωπαϊκές προδιαγραφές και τις οδηγίες στην τρέχουσα έκδοση κατά την παράδοση:

- LVD 2006/95/EC
- EMC2004/108/EC
- ErP 2009/125/EC

Οι παραπάνω τιμές έχουν μετρηθεί σύμφωνα με πρότυπα υπό συγκεκριμένες συνθήκες λειτουργίας. Τα αποτελέσματα μπορεί να διαφέρουν σε μεγάλο βαθμό ανάλογα με την ποσότητα και τη ρύπανση των πιάτων, τη σκληρότητα του νερού, την ποσότητα του απορρυπαντικού, κ.τ.λ.

Το εγχειρίδιο βασίζεται στα πρότυπα και τους κανόνες της Ευρωπαϊκής Ένωσης.

Γέμισμα των καλαθιών σύμφωνα με το En50242

1. Πάνω καλαθί

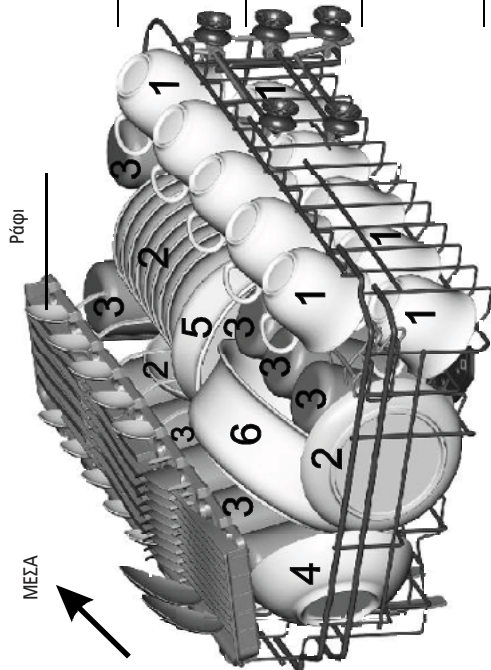

Φλιτζάνια



Πιατάκια



Ποτήρια



Μικρό μπολ σερβιρίσματος



Μεσαίο μπολ σερβιρίσματος



Μεγάλο μπολ σερβιρίσματος



Πιάτα γλυκού



Πιάτα φαγητού



Πιάτα σούπας

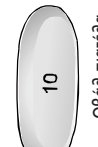

Οβάλ πιατέλα

2. Κάτω καλαθί

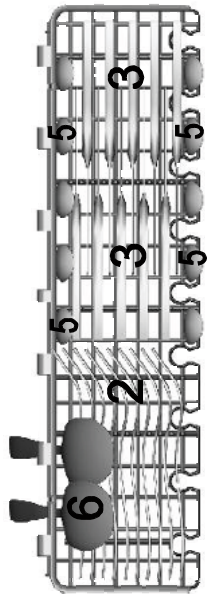
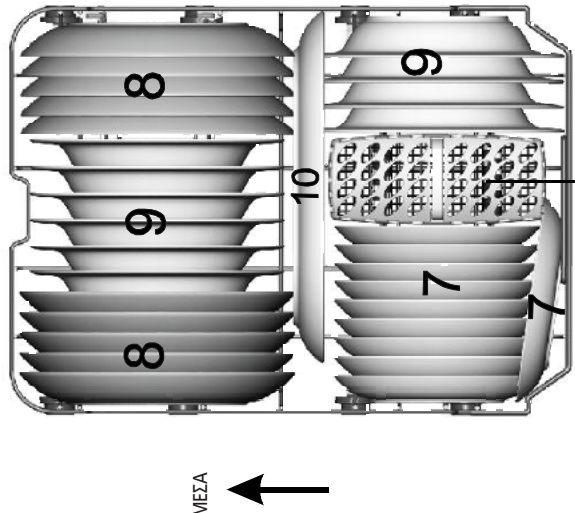

Ράφι

Σημείωση: παρακαλούμε τοποθετήστε τα ελαφριά επίπεδα σκεύη στο ράφι. Το συνολικό βάρος πρέπει να είναι λιγότερο από 1,5 κιλά.

3. Ράφι μαχαίροπύρουνων:

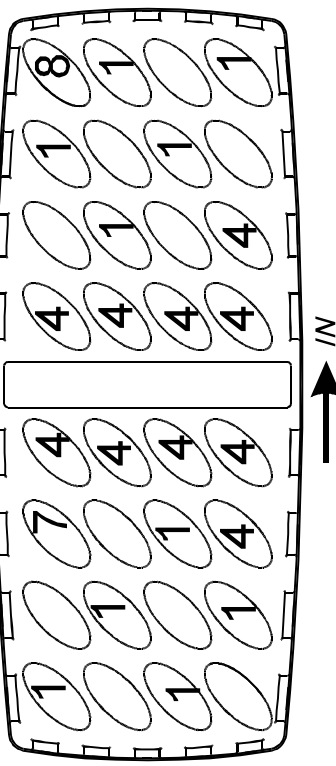

1. Κουτάλια σούπας



5. Κουταλάκια του γλυκού



2. Πιρούνια



6. Κουτάλια σερβιρίσματος



3. Μαχαίρια



7. Πιρούνες σερβιρίσματος



4. Κουταλάκια του καφέ



8. Κουτάλια σάλτσας



Πληροφορίες για το τεστ συγκρισιμότητας σύμφωνα με το πρότυπο EN 50242

Χωρητικότητα: 10 σερβίτσια

Θέση του άνω καλαθιού: χαμηλότερη θέση

Πρόγραμμα: ECO

Ρύθμιση για λαμπρυντικό: 6

Ρύθμιση για αποσκληρυντή: H3

EN Εξυπηρέτηση μετά την πώληση:

Κάθε συντήρηση του εξοπλισμού σας πρέπει να διεξάγεται από:

- τον αντιπρόσωπό σας ή
- άλλον ειδικευμένο μηχανικό ο οποίος είναι εξουσιοδοτημένος αντιπρόσωπος για τις επώνυμες συσκευές.

Όταν κλείνετε ραντεβού, να αναφέρετε την πλήρη αναφορά του εξοπλισμού σας (μοντέλο, τύπος και σειριακός αριθμός). Αυτές οι πληροφορίες εμφανίζονται στην πινακίδα του κατασκευαστή που συνδέεται με τον εξοπλισμό σας.